

モンタージュ樹脂窓

- 完成品標準価格表 (防火窓)
- 参考納まり図集

【EB】

設定対象：耐火建築物等の外壁に設ける防火設備

対象条文：第2条第九号の二ロ及び同法施行令第109条の2
(20分間の遮炎性能を有する防火設備)

【EC】

設定対象：防火地域等の外壁に設ける防火設備

対象条文：第64条及び同法施行令第136条の2の3
(20分間の準遮炎性能を有する防火設備)

価格表ご使用にあたって

- 製作可能品種
 - シングルハングウィンドウ(片上げ下げ窓) <EB・EC>
 - ケースメントウィンドウ・オペレータータイプ(縦滑り出し窓) <EC>
 - ピクチャーウィンドウ(はめ殺し窓) <EC>
 - パティオドア(掃き出し窓・腰窓タイプ) <EB・EC>
 - パティオドア(掃き出し窓) <EB・EC>

■ EB・EC認定について

名称	防火設備	
大臣認定	EB	EC
性能	遮炎性能	準遮炎性能
要件	加熱面以外の面に火災を出さない	
遮炎時間	20分間	
火災の種類	建築物の屋内または周辺で発生する通常の火災	建築物の周辺で発生する通常の火災
設置場所	耐火建築物または準耐火建築物の外壁の開口部で延焼のおそれのある部分	防火地域または準防火地域の建築物の外壁で延焼のおそれのある部分
対象条文	法第2条第九号の二 二〇令第109条の2	法第64条令第136号の2の3

■ 製品色

ホワイトとカラー(15色)を用意しております。

カラー価格対応色	カラー価格非対応色
● ジェットブラック(JB)	● ゴールデンイエロー(GY)
● ダークブラウン(DB)	● ゴールド(GO)
● ダークグリーン(DG)	● コバルトグリーン(CG)
● スレートブルー(SB)	● シルバー(SI)
● スティールグレー(SG)	● チェリーレッド(CR)
● ファルコンベージュ(FB)	● ラベンダー(RB)
● スカイブルー(KB)	● ローズピンク(RP)
● ターコイズブルー(TB)	

※カラー価格非対応色の価格については、お問い合わせください。

※外観色が各カラー、内観色がホワイトです。

※格子の色は外観フレームカラーにかかわらず、基本、ホワイトのみとなります。

■ ガラスについて

空気層アルゴンガラス入り。

ガラス仕様、ガラス構成は各ページ価格表をご確認ください。

■ 格子について

格子の有無の選択が可能です。

■ 額縁について

額縁は60mmの額縁のみとし、30mmの額縁には対応しておりません。

■ 開き勝手について

室外側から見て吊元が左右どちら側にあるかで区別いたします。

● L/外観左吊元 ● R/外観右吊元

■ 製品納期

受注生産のため納期がかかります。発注の際は、あらかじめ納期をご確認ください。

■ 記載価格

完成品標準価格です。窓の価格については網戸を含んだセット価格です。

現場への搬入費・取り付け費等は含まれておりません。

また消費税につきましても含まれておりませんので、ご了承ください。

■ 変更について

記載価格・製品仕様については、予告なしに変更する場合がありますので、あらかじめご了承下さい。

CONTENTS

■ 完成品標準価格表

＜ EB認定 ＞

EB認定 防火窓ガラス種類	3
シングルハングウィンドウ(片上げ下げ窓)	4
パティオドア(掃き出し窓・腰窓サイズ)	5
パティオドア(掃き出し窓)	6

＜ EC認定 ＞

EC認定 防火窓ガラス種類	7
シングルハングウィンドウ(片上げ下げ窓)	8
ケースメントウィンドウ・オペレータータイプ(縦滑り出し窓)	9
ピクチャーウィンドウ(はめ殺し窓)	10
パティオドア(掃き出し窓・腰窓サイズ)	11
パティオドア(掃き出し窓)	12

■ 参考納まり図集

＜ EB認定 ＞

シングルハングウィンドウ	13
パティオドア	14

＜ EC認定 ＞

シングルハングウィンドウ	15
ケースメントウィンドウ・オペレータータイプ	16
ピクチャーウィンドウ	17
パティオドア	18

防火設備について

防火地域及び準防火地域の指定を受けいる地域では、隣地境界線、道路中心線及び同一敷地内に2以上の建築物相互の外壁中心線から、1階にあっては3m以内、2階以上にあっては5m以内にある窓出入口等の開口部には国土交通大臣が定めた構造方法によるもの、または国土交通大臣の認定を受けた防火設備を使用しなくてはなりません。

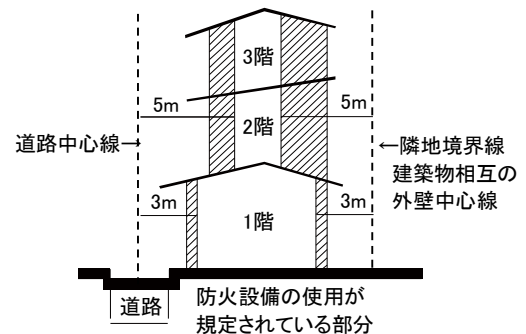

EB認定 防火窓ガラス種類

Montage(モンタージュ)は網入りガラスではありません。

窓品種	認定番号	ガラスタイプ	ガラス構成		
			室外側 (mm)	空気層 (mm)	室内側 (mm)
シングルハング (片上げ下げ窓)	EB-1755-1	透明ガラス	倍強度Low-Eガラス (4mm)	Ar(アルゴンガス) (12mm)	耐熱強化ガラス (5mm)
		不透視ガラス	倍強度Low-Eガラス (4mm)	Ar(アルゴンガス) (12mm)	耐熱強化スリガラス (5mm)
	—	型ガラス	—	—	—
パティオドア (腰窓サイズ) (掃き出し窓)	EB-3398	透明	倍強度Low-Eガラス (4mm)	Ar(アルゴンガス) (12mm)	耐熱強化ガラス (5mm)
		不透視	倍強度Low-Eガラス (4mm)	Ar(アルゴンガス) (12mm)	耐熱強化スリガラス (5mm)
	—	型ガラス	—	—	—

不透視ガラス : 乳白色のガラスで、光は取り入れますが、室内側が見えなくなります。

型ガラス : ガラスの片面に型模様をつけ、光を通し視線を遮るガラスです。

シングルハング:防火窓(EB認定) Fire-Resistant Windows

- 認定番号:【EB-1755-1】
- 倍強度Low-Eガラス(室外側)と耐熱強化ガラス(室内側)との遮熱仕様複層ガラスになります。(網入りガラスではありません)
- 不透視仕様は、耐熱強化ガラスの空気層側表面をフロスト加工しています。
- ガラス構成:倍強度Low-E4mm - Ar12mm - 耐熱強化5mm(Ar: アルゴンガス)
- W・Hは、窓外枠(ユニット)寸法を示します。

単位:円

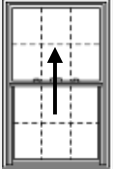
		シングルハング防火窓(EB) MTEBSH					
W(インチ呼称)		450 (18)		597 (24)		750 (30)	
H (インチ呼称)	姿 図(外観)	 図はMTEBSH0712					
		ホワイト		カラー		ホワイト	
750 (30)	品 番	MTEBSH0407		MTEBSH0607		MTEBSH0707	
	Low-Eペア	94,200	105,400	106,600	118,400	119,500	131,800
	Low-E格子付	94,600	105,800	107,900	119,600	121,800	134,000
	不透視Low-Eペア	96,800	108,000	110,000	121,900	123,800	136,300
	不透視Low-E格子付 (網戸)	97,200 (4,600)	108,400 (8,300)	111,300 (4,800)	123,100 (8,600)	126,100 (5,000)	138,500 (8,900)
902 (36)	品 番	MTEBSH0409		MTEBSH0609		MTEBSH0709	
	Low-Eペア	101,900	113,500	116,800	129,000	132,300	145,200
	Low-E格子付	102,900	114,400	118,800	131,000	135,400	148,300
	不透視Low-Eペア	105,000	116,600	121,000	133,300	137,600	150,600
	不透視Low-E格子付 (網戸)	106,000 (4,700)	117,500 (8,400)	123,000 (4,900)	135,300 (8,700)	140,700 (5,100)	153,700 (9,000)
1,054 (42)	品 番	MTEBSH0410		MTEBSH0610		MTEBSH0710	
	Low-Eペア	109,600	121,500	127,000	139,700	145,000	158,600
	Low-E格子付	111,100	123,000	129,800	142,400	149,100	162,600
	不透視Low-Eペア	113,200	125,200	131,900	144,700	151,300	164,900
	不透視Low-E格子付 (網戸)	114,700 (4,800)	126,700 (8,600)	134,700 (5,000)	147,400 (8,900)	155,400 (5,200)	169,000 (9,200)
1,207 (48)	品 番	MTEBSH0412		MTEBSH0612		MTEBSH0712	
	Low-Eペア	117,300	129,600	137,200	150,400	157,900	172,000
	Low-E格子付	119,400	131,600	140,700	153,900	163,000	177,000
	不透視Low-Eペア	121,500	133,800	142,900	156,100	165,100	179,300
	不透視Low-E格子付 (網戸)	123,600 (4,900)	135,900 (8,700)	146,400 (5,100)	159,600 (9,000)	170,200 (5,300)	184,300 (9,400)
1,359 (54)	品 番	MTEBSH0413		MTEBSH0613		MTEBSH0713	
	Low-Eペア	125,000	137,600	147,400	161,000	170,700	185,400
	Low-E格子付	127,700	140,200	151,700	165,200	176,700	191,300
	不透視Low-Eペア	129,700	142,400	153,800	167,500	178,800	193,700
	不透視Low-E格子付 (網戸)	132,400 (5,000)	145,000 (8,900)	158,100 (5,200)	171,800 (9,200)	184,800 (5,400)	199,600 (9,500)
1,512 (60)	品 番	MTEBSH0415		MTEBSH0615		MTEBSH0715	
	Low-Eペア	132,700	145,700	157,600	171,700	183,500	198,900
	Low-E格子付	135,900	148,800	162,600	176,700	190,500	205,700
	不透視Low-Eペア	138,000	151,100	164,800	179,000	192,600	208,100
	不透視Low-E格子付 (網戸)	141,200 (5,100)	154,300 (9,000)	169,800 (5,300)	184,000 (9,400)	199,600 (5,500)	214,900 (9,700)
格子 本数	サッシ部	1		1		2	
	FIX部	1		1		2	
	ピクチャー部						

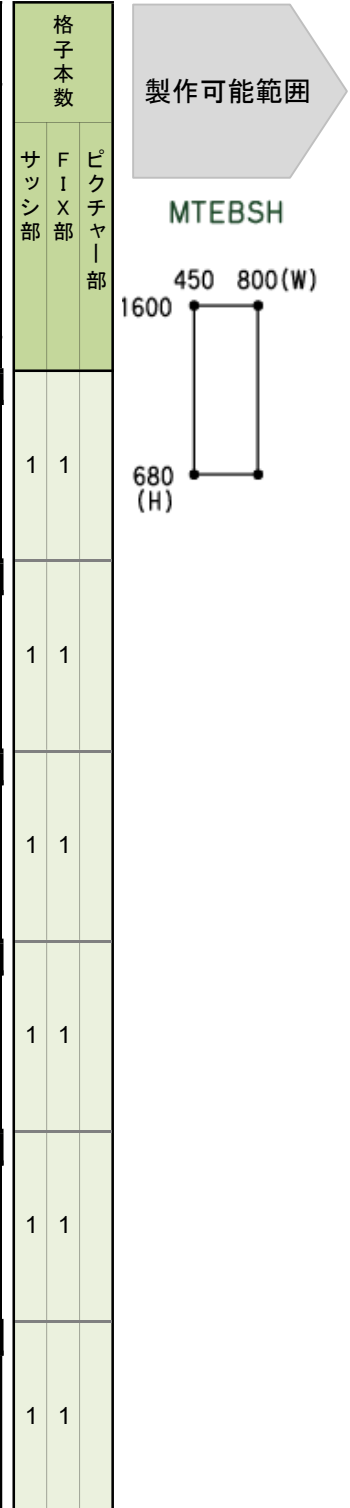

※窓の価格については網戸を含んだセット価格です。

パティオドア(腰窓サイズ):防火窓(EB認定) Fire-Resistant Windows

●認定番号:[EB-3398]

●倍強度Low-Eガラス(室外側)と耐熱強化ガラス(室内側)との遮熱仕様複層ガラスになります。(網入りガラスではありません)

●不透視仕様は、耐熱強化ガラスの空気層側表面をフロスト加工しています。

●ガラス構成:倍強度Low-E4mm - Ar12mm - 耐熱強化5mm(Ar:アルゴンガス)

●W・Hは、窓外枠(ユニット)寸法を示します。

単位:円

		パティオドア腰窓サイズ防火窓(EB) MTEBPDL/MTEBPDR								格子本数		
W(インチ呼称)		1,207 (48)		1,512 (60)		1,695 (68)		1,816 (72)		サッシ部	FIX部	ピクチャー部
H (インチ呼称)	姿 図(外観)	図はMTEBPDL1712				図はMTEBPDL1712						
		ホワイト	カラー	ホワイト	カラー	ホワイト	カラー	ホワイト	カラー			
902 (36)	品番	MTEBPDL/PDR1209		MTEBPDL/PDR1509		MTEBPDL/PDR1709		MTEBPDL/PDR1809		2		2
	Low-Eペア	286,900	309,700	315,800	336,800	333,100	353,100	344,600	363,800			
	Low-E格子付	289,600	312,500	320,800	341,800	339,500	359,400	351,800	371,000			
	不透視Low-Eペア	295,600	318,300	327,100	348,000	346,000	365,800	358,500	377,600			
	不透視Low-E格子付 (網戸)	298,300 (16,100)	321,000 (18,000)	332,000 (16,600)	353,000 (18,600)	352,300 (16,900)	372,100 (19,000)	365,700 (17,100)	384,800 (19,200)			
1,054 (42)	品番	MTEBPDL/PDR1210		MTEBPDL/PDR1510		MTEBPDL/PDR1710		MTEBPDL/PDR1810		2		2
	Low-Eペア	306,200	327,800	339,900	359,500	360,200	378,500	373,600	391,000			
	Low-E格子付	310,400	332,000	346,800	366,300	368,600	386,800	383,100	400,400			
	不透視Low-Eペア	316,600	338,100	353,400	372,800	375,500	393,600	390,100	407,400			
	不透視Low-E格子付 (網戸)	320,800 (16,400)	342,300 (18,400)	360,200 (17,000)	379,600 (19,200)	383,900 (17,400)	402,000 (19,600)	399,500 (17,600)	416,800 (19,800)			
1,207 (48)	品番	MTEBPDL/PDR1212		MTEBPDL/PDR1512		MTEBPDL/PDR1712		MTEBPDL/PDR1812		3		3
	Low-Eペア	325,600	346,000	364,200	382,300	387,400	404,000	402,800	418,400			
	Low-E格子付	331,300	351,700	373,000	390,900	398,000	414,400	414,500	430,000			
	不透視Low-Eペア	337,700	358,000	379,900	397,800	405,200	421,600	421,900	437,300			
	不透視Low-E格子付 (網戸)	343,400 (16,800)	363,800 (18,900)	388,600 (17,400)	406,500 (19,700)	415,700 (17,800)	432,100 (20,300)	433,600 (18,000)	449,100 (20,500)			
1,359 (54)	品番	MTEBPDL/PDR1213		MTEBPDL/PDR1513		MTEBPDL/PDR1713		MTEBPDL/PDR1813		3		3
	Low-Eペア	344,900	364,100	388,400	404,900	414,500	429,400	431,800	445,600			
	Low-E格子付	352,100	371,200	399,000	415,400	427,200	441,800	445,800	459,300			
	不透視Low-Eペア	358,800	377,800	406,200	422,500	434,700	449,400	453,600	467,100			
	不透視Low-E格子付 (網戸)	366,000 (17,100)	385,100 (18,900)	416,800 (17,900)	433,200 (19,700)	447,300 (18,300)	462,000 (20,300)	467,500 (18,500)	481,100 (20,500)			
1,512 (60)	品番	MTEBPDL/PDR1215		MTEBPDL/PDR1515		MTEBPDL/PDR1715		MTEBPDL/PDR1815		3		3
	Low-Eペア	364,200	382,300	412,700	427,700	441,700	455,000	461,000	473,000			
	Low-E格子付	373,000	390,900	425,200	440,000	456,500	469,400	477,200	488,900			
	不透視Low-Eペア	379,900	397,800	432,700	447,500	464,400	477,300	485,400	497,100			
	不透視Low-E格子付 (網戸)	388,600 (17,400)	406,500 (18,900)	445,200 (18,300)	460,000 (19,700)	479,100 (18,800)	492,100 (20,300)	501,500 (19,000)	513,300 (20,500)			
格子本数	サッシ部	1		2		2		2				
	FIX部											
	ピクチャー部	1		2		2		2				

※窓の価格については網戸を含んだセット価格です。

PDL : 室外側から見て左が可動

PDR : 室外側から見て右が可動

MTEBPDL/MTEBPDR(腰窓サイズ)

製作可能範囲

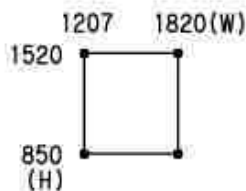

パティオドア:防火窓(EB認定)

Fire-Resistant Windows

- 認定番号:【EB-3398】
- 倍強度Low-Eガラス(室外側)と耐熱強化ガラス(室内側)との遮熱仕様複層ガラスになります。(網入りガラスではありません)
- 不透視仕様は、耐熱強化ガラスの空気層側表面をフロスト加工しています。
- ガラス構成:倍強度Low-E4mm - Ar12mm - 耐熱強化5mm(Ar:アルゴンガス)
- W・Hは、窓外枠(ユニット)寸法を示します。

単位:円

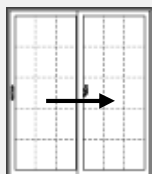
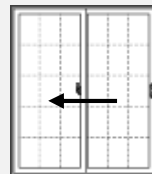
		パティオドア防火窓(EB) MTEBPDL/MTEBPDR						格子 本数		
W(インチ呼称)		1,512 (60)		1,695 (68)		1,816 (72)		サ ッ シ 部	F I X 部	ピ ク チ ャ ー 部
H (イ ン チ 呼 称)	姿 図<外觀>									
		図はMTECPDL1720		図はMTECPDR1720						
		ホワイト	カラー	ホワイト	カラー	ホワイト	カラー			
1,816 (72)	品 番	MTEBPDL/PDR1518		MTEBPDL/PDR1718		MTEBPDL/PDR1818		4	4	
	Low-Eペア	491,400	517,900	528,600	550,900	553,100	572,700			
	Low-E格子付	501,400	527,600	543,100	565,300	570,600	590,300			
	不透視Low-Eペア	516,900	543,400	557,100	579,400	583,600	603,200			
	不透視Low-E格子付 (網戸)	526,900 (20,900)	553,100 (27,600)	571,600 (21,600)	593,700 (28,700)	601,100 (21,700)	620,600 (28,800)			
2,000 (78)	品 番	MTEBPDL/PDR1520		MTEBPDL/PDR1720		MTEBPDL/PDR1820		4	4	
	Low-Eペア	522,500	545,600	563,400	581,900	590,500	605,900			
	Low-E格子付	536,300	559,200	582,200	600,700	612,500	628,200			
	不透視Low-Eペア	550,600	573,500	594,800	613,200	624,000	639,400			
	不透視Low-E格子付 (網戸)	564,400 (21,400)	587,100 (28,500)	613,600 (22,000)	631,900 (29,300)	646,000 (22,300)	661,500 (29,600)			
2,020 (80)	品 番	MTEBPDL/PDR1521		MTEBPDL/PDR1721		MTEBPDL/PDR1821		4	4	
	Low-Eペア	525,900	548,600	567,200	585,300	594,500	609,500			
	Low-E格子付	540,100	562,600	586,400	604,600	617,100	632,300			
	不透視Low-Eペア	554,200	576,800	598,900	616,900	628,400	643,400			
	不透視Low-E格子付 (網戸)	568,400 (21,500)	590,800 (28,600)	618,100 (22,100)	636,000 (29,400)	651,000 (22,400)	665,900 (29,700)			
格子 本数	サッシ部	2		2		2				
	FIX部									
	ピクチャー部	2		2		2				

※窓の価格については網戸を含んだセット価格です。

PDL : 室外側から見て左が可動

PDR : 室外側から見て右が可動

製作可能範囲

MTEBPDL/MTEBPDR

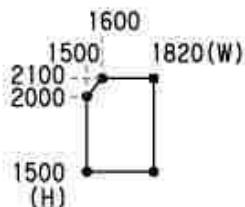

EC認定 防火窓ガラス種類

Montage(モンタージュ)は網入りガラスではありません。

窓品種	認定番号	ガラスタイプ	ガラス構成		
			室外側 (mm)	空気層 (mm)	室内側 (mm)
シングルハング (片上げ下げ窓)	EC-0137-1	透明ガラス	Low-Eガラス (3mm)	Ar(アルゴンガス) (12mm)	耐熱強化ガラス (5mm)
	—	不透視ガラス	—	—	—
	EC-0161-1	型ガラス	Low-Eガラス (3mm)	Ar(アルゴンガス) (11mm)	耐熱強化型ガラス (6mm)
ケースメント (縦滑り出し窓)	EC-0199	透明ガラス	Low-Eガラス (3mm)	Ar(アルゴンガス) (12mm)	耐熱強化ガラス (5mm)
		不透視ガラス	Low-Eガラス (3mm)	Ar(アルゴンガス) (12mm)	耐熱強化スリガラス (5mm)
	—	型ガラス	—	—	—
ピクチャー (はめ殺し窓)	EC-0121-1	透明ガラス	Low-Eガラス (3mm)	Ar(アルゴンガス) (12mm)	耐熱強化ガラス (5mm)
	—	不透視ガラス	—	—	—
	—	型ガラス	—	—	—
パティオドア (腰窓サイズ) (掃き出し窓)	EC-0182-1	透明	Low-Eガラス (3mm)	Ar(アルゴンガス) (12mm)	耐熱強化ガラス (5mm)
		不透視	Low-Eガラス (3mm)	Ar(アルゴンガス) (12mm)	耐熱強化スリガラス (5mm)
	—	型ガラス	—	—	—

不透視ガラス : 乳白色のガラスで、光は取り入れますが、室内側が見えなくなります。

型ガラス : ガラスの片面に型模様をつけ、光を通し視線を遮るガラスです。

シングルハング:防火窓(EC認定) Fire-Resistant Windows

- 認定番号:【EC-0137-1】、【EC-0161-1】(型ガラス仕様)
- Low-Eガラス(室外側)と耐熱強化ガラス(室内側)との遮熱仕様複層ガラスになります。(網入りガラスではありません)
- 型ガラス仕様は、耐熱強化ガラスの空気層側表面がかすみ柄になります。
- ガラス構成:Low-E3mm - Ar12mm - 耐熱強化5mm。型ガラス仕様は、Low-E3mm - Ar11mm - 耐熱強化型6mm。(Ar:アルゴンガス)
- W・Hは、窓外枠(ユニット)寸法を示します。 単位:円

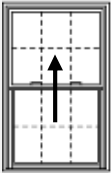
		シングルハング防火窓(EC) MTECSH						格子本数			
W(インチ呼称)		450 (18)		597 (24)		750 (30)		サッシ部	FIX部	ピクチャー部	
H (インチ呼称)	姿 図(外観)	ホワイト	カラー	ホワイト	カラー	ホワイト	カラー				
		 図はMTECSH0712									
		品番	MTECSH0407	MTECSH0607	MTECSH0707						
750 (30)		Low-Eペア	84,400	96,400	92,800	105,100	101,500	114,200	1	1	
		Low-E格子付	84,700	96,800	94,000	106,400	103,700	116,400			
		型Low-Eペア	90,300	102,500	100,000	112,500	110,000	122,800			
		型Low-E格子付	90,600	102,800	101,200	113,700	112,200	125,000			
		(網戸)	(4,600)	(8,300)	(4,800)	(8,600)	(5,000)	(8,900)			
902 (36)		品番	MTECSH0409	MTECSH0609	MTECSH0709				1	1	
		Low-Eペア	89,600	101,800	99,700	112,300	110,200	123,200			
		Low-E格子付	90,500	102,800	101,700	114,300	113,300	126,400			
		型Low-Eペア	96,300	108,700	107,900	120,700	120,000	133,100			
		型Low-E格子付	97,200	109,600	109,900	122,600	123,100	136,200			
(網戸)	(4,700)	(8,400)	(4,900)	(8,700)	(5,100)	(9,000)					
1,054 (42)		品番	MTECSH0410	MTECSH0610	MTECSH0710				1	1	
		Low-Eペア	94,800	107,200	106,600	119,500	118,900	132,300			
		Low-E格子付	96,300	108,700	109,400	122,200	122,900	136,300			
		型Low-Eペア	102,300	114,900	115,800	128,900	130,000	143,400			
		型Low-E格子付	103,800	116,300	118,600	131,600	134,000	147,500			
(網戸)	(4,800)	(8,600)	(5,000)	(8,900)	(5,200)	(9,200)					
1,207 (48)		品番	MTECSH0412	MTECSH0612	MTECSH0712				1	1	
		Low-Eペア	100,000	112,700	113,600	126,700	127,600	141,400			
		Low-E格子付	102,100	114,700	117,000	130,200	132,600	146,300			
		型Low-Eペア	108,300	121,100	123,800	137,100	140,000	153,800			
		型Low-E格子付	110,300	123,100	127,300	140,600	145,000	158,800			
(網戸)	(4,900)	(8,700)	(5,100)	(9,000)	(5,300)	(9,400)					
1,359 (54)		品番	MTECSH0413	MTECSH0613	MTECSH0713				1	1	
		Low-Eペア	105,200	118,100	120,500	133,900	136,300	150,400			
		Low-E格子付	107,800	120,700	124,700	138,100	142,200	156,300			
		型Low-Eペア	114,300	127,300	131,800	145,300	150,000	164,100			
		型Low-E格子付	116,900	129,800	136,000	149,500	155,900	170,000			
(網戸)	(5,000)	(8,900)	(5,200)	(9,200)	(5,400)	(9,500)					
1,512 (60)		品番	MTECSH0415	MTECSH0615	MTECSH0715				1	1	
		Low-Eペア	110,500	123,600	127,400	141,200	145,100	159,500			
		Low-E格子付	113,700	126,700	132,400	146,100	151,900	166,300			
		型Low-Eペア	120,300	133,500	139,800	153,600	160,100	174,500			
		型Low-E格子付	123,500	136,600	144,800	158,500	166,900	181,300			
(網戸)	(5,100)	(9,000)	(5,300)	(9,400)	(5,500)	(9,700)					
格子本数	サッシ部	1	1	2							
	FIX部	1	1	2							
	ピクチャー部										

製作可能範囲

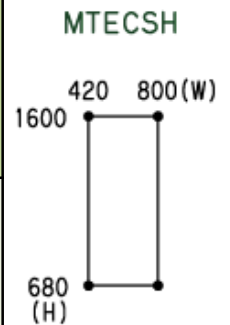

※窓の価格については網戸を含んだセット価格です。

ケースメント(オペレータータイプ):防火窓(EC認定)Fire-Resistant Windows

●認定番号:[EC-0199]

●Low-Eガラス(室外側)と耐熱強化ガラス(室内側)との遮熱仕様複層ガラスになります。(網入りガラスではありません)

●不透視仕様は、耐熱強化ガラスの空気層側表面をフロスト加工しています。

●ガラス構成:Low-E3mm - Ar12mm - 耐熱強化5mm(Ar:アルゴンガス)

●W・Hは、窓外枠(ユニット)寸法を示します。

単位:円

		ケースメント防火窓(EC) MTECCL/MTECCR						格子 本数	サ ッ シ 部	F I X 部	ピ ク チ ャ ー 部	
W(インチ呼称)	H(インチ呼称)	450 (18)		597 (24)		750 (30)						
	姿 図(外観)											
		ホワイト	カラー	ホワイト	カラー	ホワイト	カラー					
597 (24)	品 番	MTECCL/CR0406						1				
	Low-Eペア	83,500	91,000									
	Low-E格子付	84,000	91,500									
	不透視Low-Eペア	85,900	93,400									
	不透視Low-E格子付 (網戸)	86,300	93,900	(4,600)	(4,600)							
750 (30)	品 番	MTECCL/CR0407		MTECCL/CR0607				1				
	Low-Eペア	90,800	99,600	102,400	113,200							
	Low-E格子付	91,800	100,600	104,300	115,200							
	不透視Low-Eペア	93,700	102,500	106,300	117,100							
	不透視Low-E格子付 (網戸)	94,700	103,600	108,200	119,000	(4,900)	(5,200)					
902 (36)	品 番	MTECCL/CR0409		MTECCL/CR0609		MTECCL/CR0709		2				
	Low-Eペア	98,000	108,000	112,000	124,500	126,600	141,600					
	Low-E格子付	99,600	109,700	114,700	127,200	130,400	145,400					
	不透視Low-Eペア	101,500	111,600	116,600	129,100	132,400	147,400					
	不透視Low-E格子付 (網戸)	103,100	113,200	119,300	131,800	136,200	151,100				(5,100)	(5,100)
1,054 (42)	品 番	MTECCL/CR0410		MTECCL/CR0610		MTECCL/CR0710		3				
	Low-Eペア	105,200	116,500	121,600	135,700	138,600	155,700					
	Low-E格子付	107,400	118,700	125,000	139,200	143,300	160,500					
	不透視Low-Eペア	109,300	120,600	127,000	141,100	145,300	162,500					
	不透視Low-E格子付 (網戸)	111,500	122,800	130,400	144,500	150,200	167,100				(5,300)	(5,300)
1,207 (48)	品 番	MTECCL/CR0412		MTECCL/CR0612		MTECCL/CR0712		3				
	Low-Eペア	112,500	125,100	131,200	147,100	150,700	170,000					
	Low-E格子付	115,200	127,800	135,400	151,200	156,400	175,600					
	不透視Low-Eペア	117,200	129,700	137,400	153,200	158,400	177,600					
	不透視Low-E格子付 (網戸)	119,900	132,400	141,600	157,300	164,200	183,200				(5,500)	(5,500)
1,359 (54)	品 番	MTECCL/CR0413		MTECCL/CR0613				3				
	Low-Eペア	119,700	133,500	140,800	158,300							
	Low-E格子付	123,000	136,800	145,700	163,200							
	不透視Low-Eペア	125,000	138,800	147,700	165,200							
	不透視Low-E格子付 (網戸)	128,300	142,000	152,700	170,000						(5,700)	(5,700)

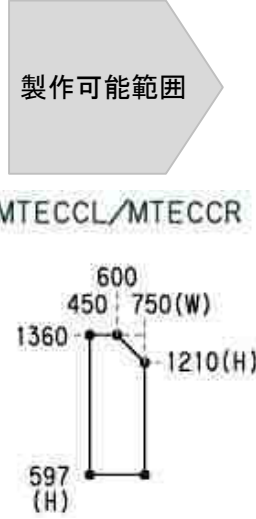

格子 本数	サッシ部	1	1	1
	FIX部			
	ピクチャー部			

※窓の価格については網戸を含んだセット価格です。

CL: 室外側から見て窓の吊元が左
CR: 室外側から見て窓の吊元が右

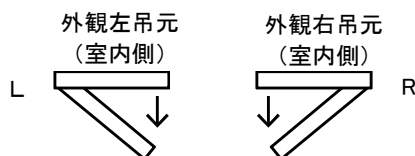

ピクチャー:防火窓(EC認定)

Fire-Resistant Windows

- 認定番号:【EC-0121-1】
- Low-Eガラス(室外側)と耐熱強化ガラス(室内側)との遮熱仕様複層ガラスになります。(網入りガラスではありません)
- ガラス構成:Low-E3mm - Ar12mm - 耐熱強化5mm(Ar:アルゴンガス)【透明ガラスのみ】

●W・Hは、窓枠(ユニット)寸法を示します。

単位:円

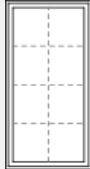
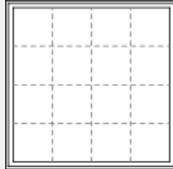
		ピクチャー防火窓(EC) MTECF								格子 本数
W(インチ呼称)		450 (18)		597 (24)		750 (30)		1,207 (48)		
H (インチ呼称)	姿 図(外観)									サッシ部 FIX部 ピクチャー部
		図はMTECF0612				図はMTECF1212				
		ホワイト	カラー	ホワイト	カラー	ホワイト	カラー	ホワイト	カラー	
597 (24)	品 番	MTECF0406		MTECF0606		MTECF0706		MTECF1206		1
	Low-Eペア	50,800	60,700	55,800	66,000	61,100	71,600	76,700	88,200	
	Low-E格子付	51,200	60,600	56,500	66,700	62,400	72,900	80,200	91,700	
750 (30)	品 番	MTECF0407		MTECF0607		MTECF0707		MTECF1207		1
	Low-Eペア	54,700	64,900	61,100	71,600	67,700	78,600	87,300	99,500	
	Low-E格子付	55,200	65,400	62,400	72,900	69,900	80,800	92,300	104,300	
902 (36)	品 番	MTECF0409		MTECF0609		MTECF0709		MTECF1209		2
	Low-Eペア	58,700	69,100	66,300	77,100	74,200	85,500	97,900	110,600	
	Low-E格子付	59,700	70,100	68,300	79,200	77,300	88,600	104,200	116,900	
1,054 (42)	品 番	MTECF0410		MTECF0610		MTECF0710		MTECF1210		3
	Low-Eペア	62,600	73,200	71,500	82,600	80,700	92,500	108,400	121,800	
	Low-E格子付	64,200	74,700	74,300	85,400	84,800	96,500	116,200	129,500	
1,207 (48)	品 番	MTECF0412		MTECF0612		MTECF0712		MTECF1212		3
	Low-Eペア	66,500	77,400	76,700	88,200	87,300	99,500	119,000	133,000	
	Low-E格子付	68,600	79,500	80,200	91,700	92,300	104,300	128,300	142,200	
1,359 (54)	品 番	MTECF0413		MTECF0613		MTECF0713		MTECF1213		3
	Low-Eペア	70,500	81,600	81,900	93,700	93,900	106,400	129,500	144,200	
	Low-E格子付	73,100	84,200	86,100	97,900	99,700	112,200	140,200	154,800	
1,512 (60)	品 番	MTECF0415		MTECF0615		MTECF0715		MTECF1215		3
	Low-Eペア	74,400	85,800	87,200	99,300	100,500	113,400	140,100	155,500	
	Low-E格子付	77,600	88,900	92,100	104,200	107,200	120,000	152,300	167,500	
格子 本数	サッシ部									
	FIX部									
	ピクチャー部	1		1		1		3		

製作可能範囲

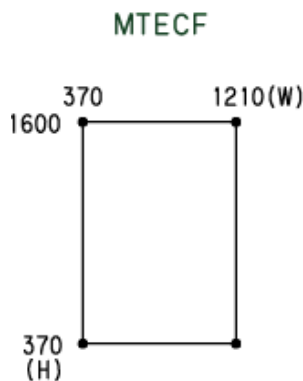

パティオドア(腰窓サイズ):防火窓(EC認定) Fire-Resistant Windows

●認定番号: [EC-0182-1]

●Low-Eガラス(室外側)と耐熱強化ガラス(室内側)との遮熱仕様複層ガラスになります。(網入りガラスではありません)

●不透視仕様は、耐熱強化ガラスの空気層側表面をフロスト加工しています。

●ガラス構成: Low-E3mm - Ar12mm - 耐熱強化5mm(Ar: アルゴンガス)

●W・Hは、窓枠(ユニット)寸法を示します。

単位: 円

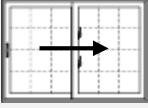
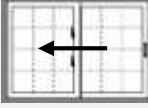
		パティオドア腰窓サイズ防火窓(EC) MTECPDL/MTECPDR						格子 本数	サ ッ シ 部	F I X 部	ピ ク チ ャ ー 部
W(インチ呼称)		1,207 (48)		1,512 (60)		1,695 (68)					
H (インチ 呼称)	姿 図 (外観)										
		図はMTECPDL1712		図はMTECPDR1712							
		ホワイ	カラ	ホワイ	カラ	ホワイ	カラ				
902 (36)	品 番	MTECPDL/PDR1209		MTECPDL/PDR1509		MTECPDL/PDR1709		2		2	
	Low-Eペア	256,000	278,800	273,000	297,100	283,200	308,000				
	Low-E格子付	258,300	281,100	277,700	301,800	289,400	314,300				
	不透視Low-Eペア	267,100	289,900	285,900	310,000	297,200	322,100				
	不透視Low-E格子付 (網戸)	269,600 (16,100)	292,400 (18,000)	290,800 (16,600)	314,800 (18,600)	303,400 (16,900)	328,300 (19,000)				
1,054 (42)	品 番	MTECPDL/PDR1210		MTECPDL/PDR1510		MTECPDL/PDR1710		2		2	
	Low-Eペア	267,300	291,000	287,200	312,300	299,100	325,100				
	Low-E格子付	271,300	294,900	293,900	319,100	307,500	333,700				
	不透視Low-Eペア	279,700	303,300	301,600	326,800	314,800	340,900				
	不透視Low-E格子付 (網戸)	283,700 (16,400)	307,400 (18,400)	308,400 (17,000)	333,600 (19,200)	323,200 (17,400)	349,400 (19,600)				
1,207 (48)	品 番	MTECPDL/PDR1212		MTECPDL/PDR1512		MTECPDL/PDR1712		3		3	
	Low-Eペア	278,700	303,300	301,400	327,700	315,100	342,400				
	Low-E格子付	284,300	308,800	310,300	336,600	325,800	353,200				
	不透視Low-Eペア	292,300	316,800	317,400	343,700	332,500	359,800				
	不透視Low-E格子付 (網戸)	297,900 (16,800)	322,400 (18,900)	326,200 (17,400)	352,500 (19,700)	343,100 (17,800)	370,600 (20,300)				
1,359 (54)	品 番	MTECPDL/PDR1213		MTECPDL/PDR1513		MTECPDL/PDR1713		3		3	
	Low-Eペア	290,100	315,400	315,600	343,000	331,000	359,500				
	Low-E格子付	297,200	322,700	326,500	353,900	344,000	372,600				
	不透視Low-Eペア	304,800	330,200	333,100	360,500	350,000	378,600				
	不透視Low-E格子付 (網戸)	312,000 (17,100)	337,400 (19,300)	343,800 (17,900)	371,300 (20,300)	362,900 (18,300)	391,600 (20,900)				
1,512 (60)	品 番	MTECPDL/PDR1215		MTECPDL/PDR1515		MTECPDL/PDR1715		3		3	
	Low-Eペア	301,400	327,700	329,900	358,300	347,000	376,700				
	Low-E格子付	310,300	336,600	342,800	371,300	362,300	392,200				
	不透視Low-Eペア	317,400	343,700	348,900	377,400	367,700	397,600				
	不透視Low-E格子付 (網戸)	326,200 (17,400)	352,500 (19,700)	361,600 (18,300)	390,200 (20,800)	382,800 (18,800)	412,800 (21,500)				
格子 本数	サッシ部	1		2		2					
	FIX部										
	ピクチャー部	1		2		2					

※窓の価格については網戸を含んだセット価格です。

PDL : 室外側から見て左が可動

PDR : 室外側から見て右が可動

製作可能範囲

MTECPDL/MTECPDR (腰窓サイズ)

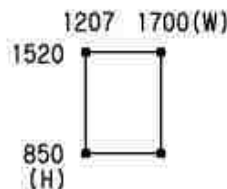

パティオドア:防火窓(EC認定)

Fire-Resistant Windows

- 認定番号:【EC-0182-1】
- Low-Eガラス(室外側)と耐熱強化ガラス(室内側)との遮熱仕様複層ガラスになります。(網入りガラスではありません)
- 不透視仕様は、耐熱強化ガラスの空気層側表面をフロスト加工しています。
- ガラス構成:Low-E3mm - Ar12mm - 耐熱強化5mm(Ar:アルゴンガス)
- W・Hは、窓枠(ユニット)寸法を示します。 単位:円

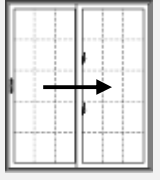
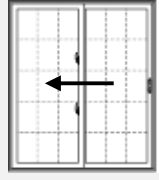
		パティオドア防火窓(EC) MTECPDL/MTECPDR				格子本数		
W(インチ呼称)		1,512 (60)		1,695 (68)		サッシ部	FIX部	ピクチャー部
H (インチ呼称)	姿 図<外観>							
		ホワイト	カラー	ホワイト	カラー			
1,816 (72)	品番	MTECPDL/PDR1518		MTECPDL/PDR1718		4		4
	Low-Eペア	374,300	400,000	411,000	440,500			
	Low-E格子付	384,800	410,500	426,600	456,100			
	不透視Low-Eペア	403,200	428,900	440,000	469,600			
	不透視Low-E格子付 (網戸)	413,800 (20,900)	439,500 (27,600)	455,700 (21,600)	485,200 (28,700)			
2,000 (78)	品番	MTECPDL/PDR1520		MTECPDL/PDR1720		4		4
	Low-Eペア	405,000	433,900	445,400	478,500			
	Low-E格子付	419,800	448,700	465,900	498,900			
	不透視Low-Eペア	434,000	462,900	474,600	507,700			
	不透視Low-E格子付 (網戸)	448,800 (21,400)	477,700 (28,500)	494,900 (22,000)	528,000 (29,300)			
2,020 (80)	品番	MTECPDL/PDR1521		MTECPDL/PDR1721		4		4
	Low-Eペア	408,300	437,600	449,200	482,700			
	Low-E格子付	423,600	452,800	470,200	503,600			
	不透視Low-Eペア	437,400	466,600	478,300	511,800			
	不透視Low-E格子付 (網戸)	452,600 (21,500)	481,900 (28,600)	499,200 (22,100)	532,700 (29,400)			
格子本数	サッシ部	2		2				
	FIX部							
	ピクチャー部	2		2				

※窓の価格については網戸を含んだセット価格です。PDL : 室外側から見て左が可動
PDR : 室外側から見て右が可動

製作可能範囲

MTECPDL/MTECPDR

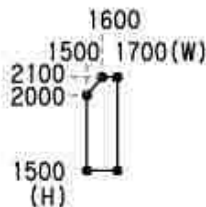

Single-Hung Windows (EB)

- 防火窓 シングルハングウィンドウ[MTEBSH]
(片上げ下げ窓) ツーバイフォー/通気層有

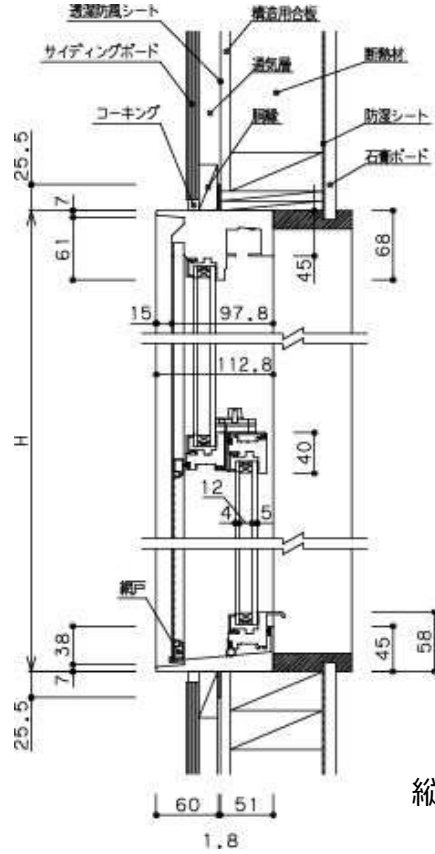

縦断面図

内観姿図

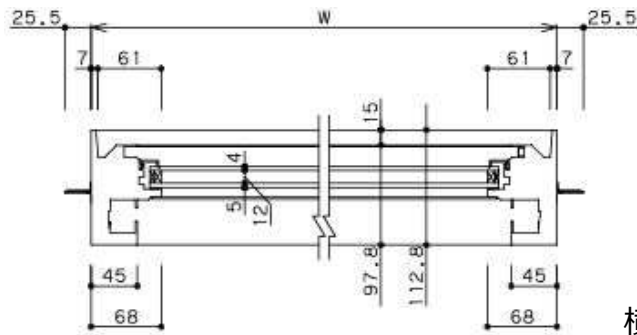
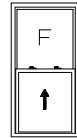

横断面図 (上部: FIX部)

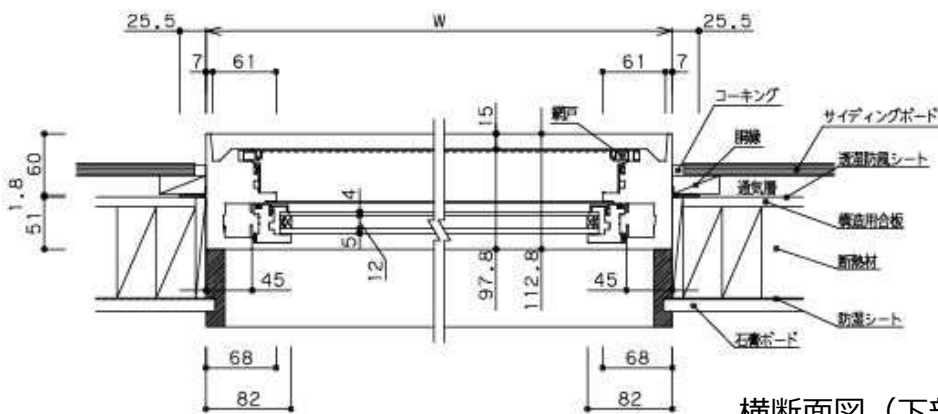

横断面図 (下部: 上げ下げ部)

Pati Doors (EB)

- 防火窓 パティドア[MTEB PDL/MTEB PDR]
(掃き出し窓) ツーバイフォー/通気層有

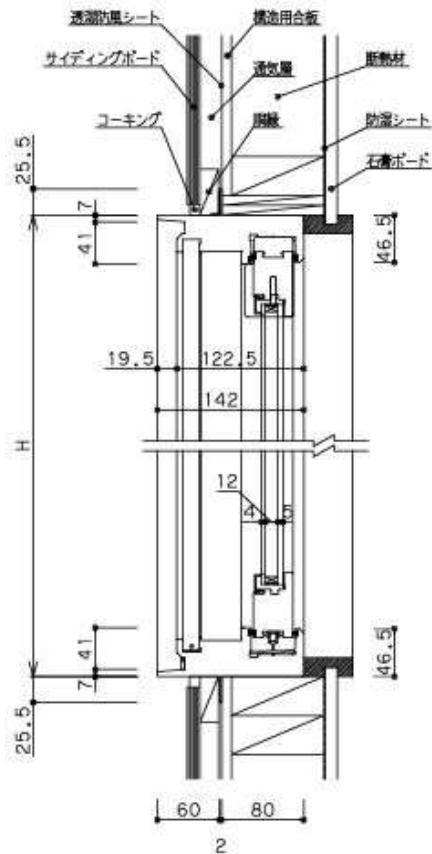

縦断面図 (可動部)

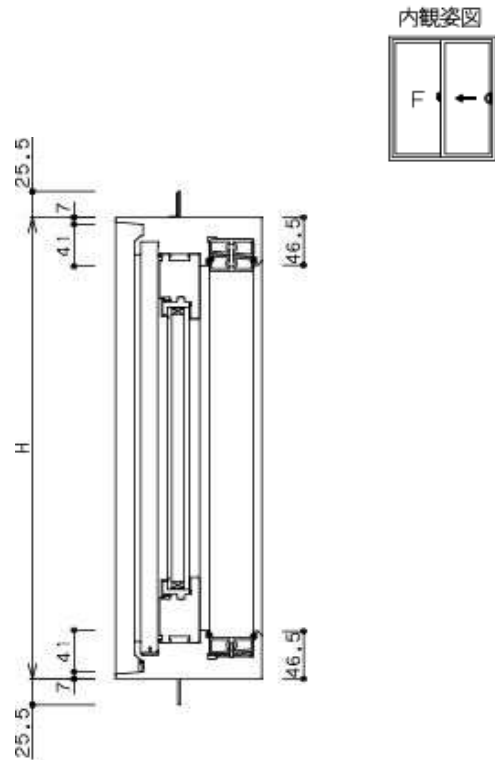

縦断面図 (ピクチャー部)

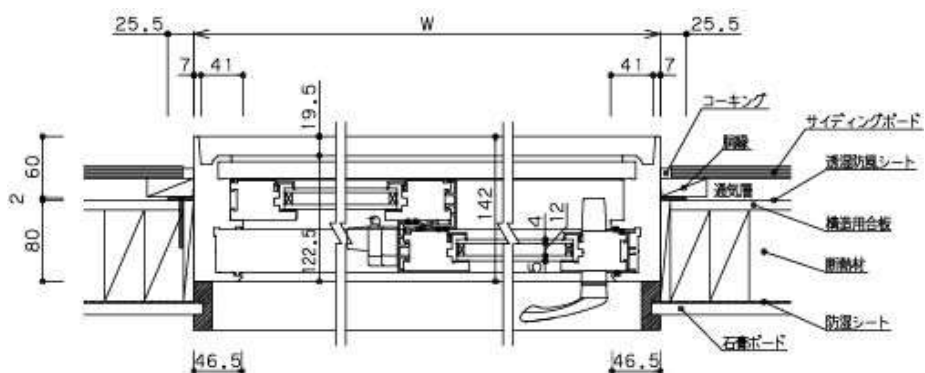
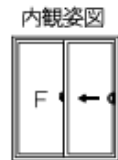

横断面図

Single-Hung Windows (EC)

- 防火窓 シングルハングウィンドウ[MTECSH]
(片上げ下げ窓) ツーバイフォー/通気層有

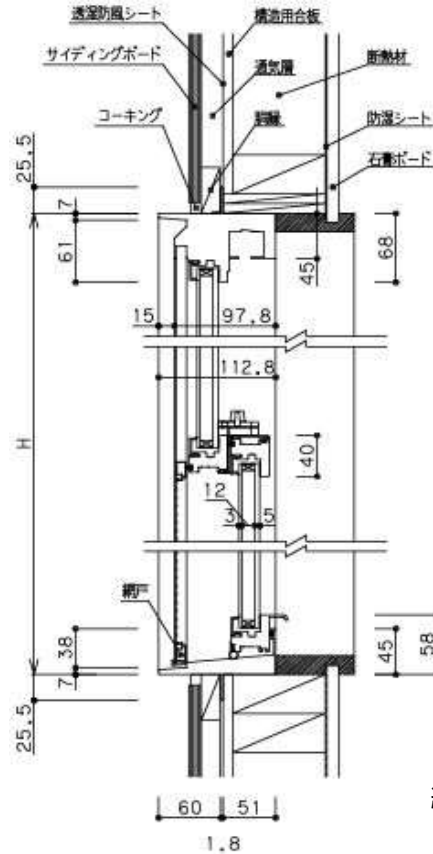

内観姿図



縦断面図

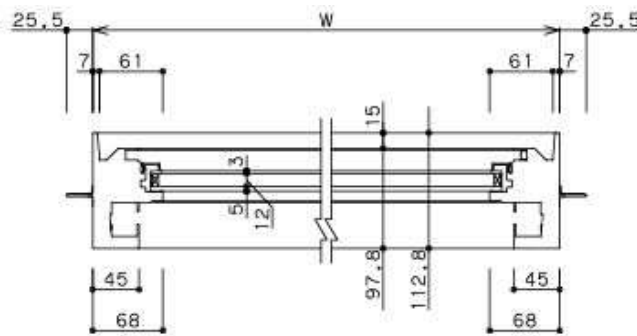

横断面図 (上部: FIX部)

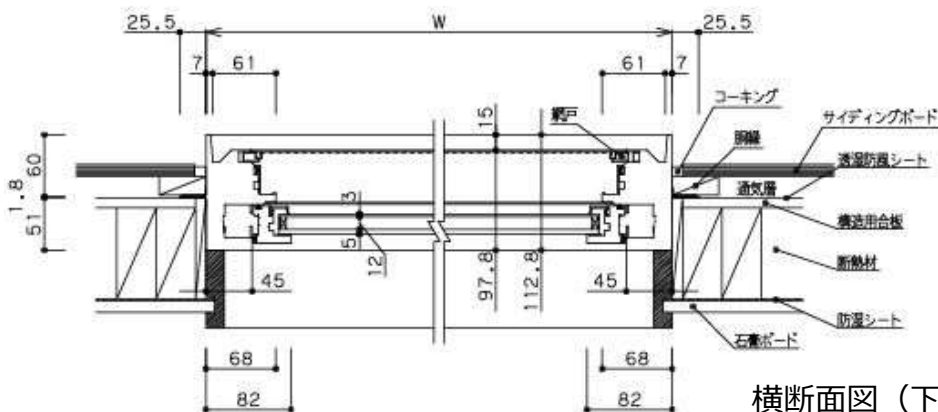

横断面図 (下部: 上げ下げ部)

Casement Windows (EC) Operator Type

- 防火窓 ケースメントウィンドウ[MTECCL/MTECCR]
(縦滑り出し窓) ツーバイフォー/通気層有

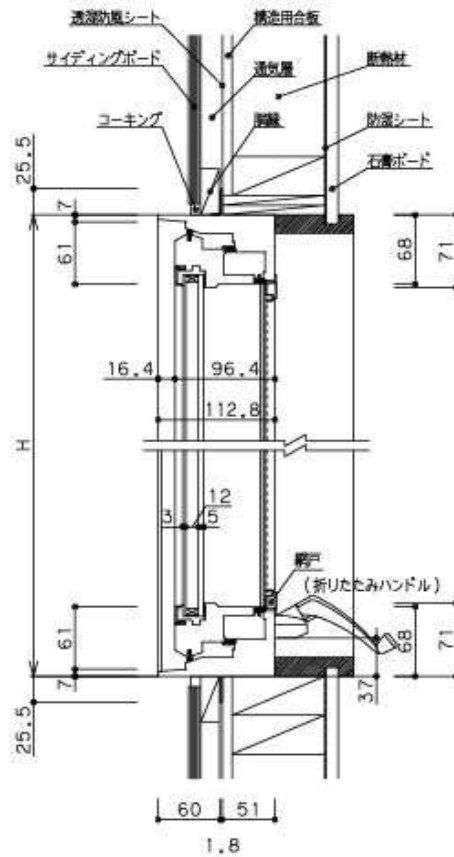

縦断面図

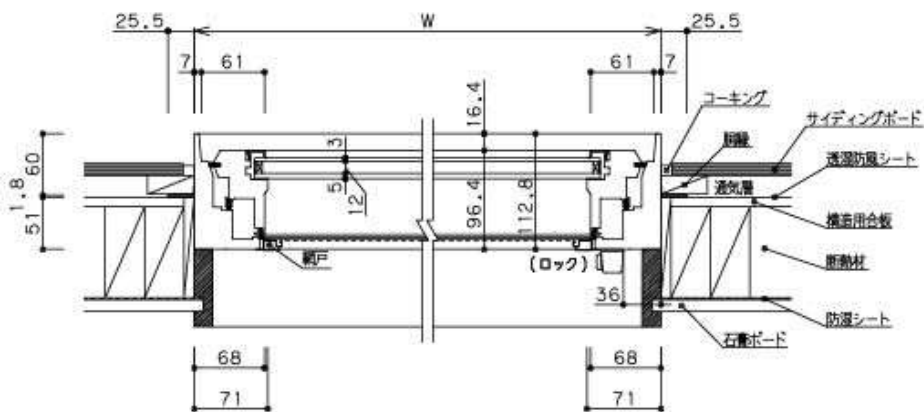
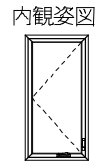

横断面図

Picture Windows (EC)

- 防火窓 ピクチャーウィンドウ[MTECF]
(はめ殺し窓) ツーバイフォー/通気層有

内観姿図

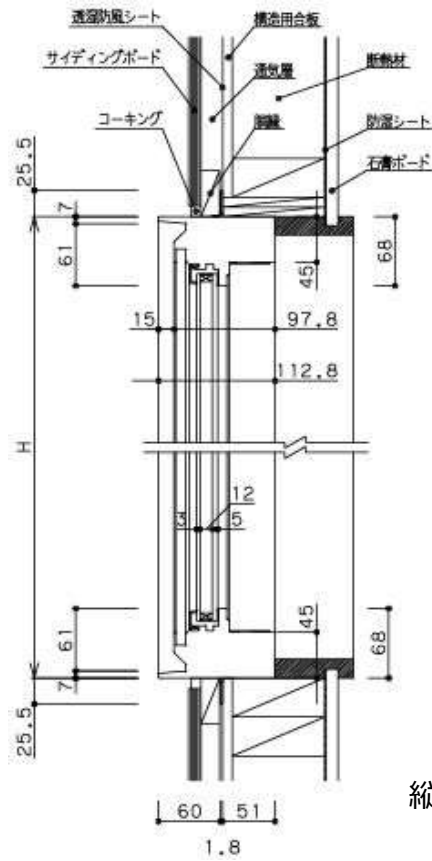
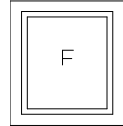

縦断面図

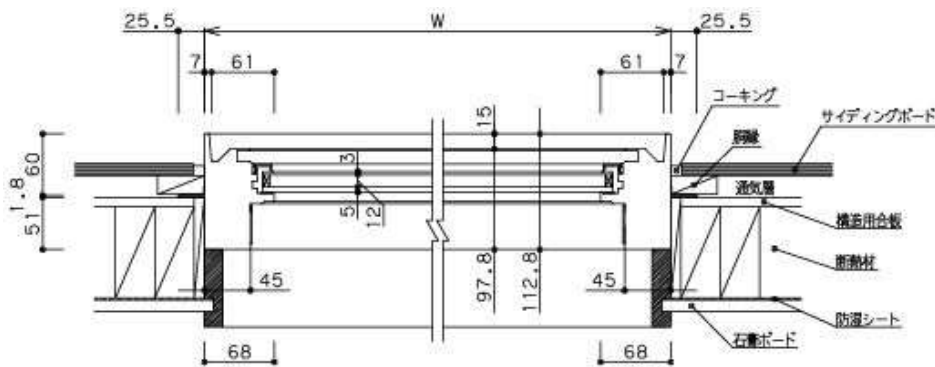

横断面図

Pati Doors (EC)

■ 防火窓 パティオドア[MTECPDL/MTECPDR] (掃き出し窓) ツーバイフォー/通気層有

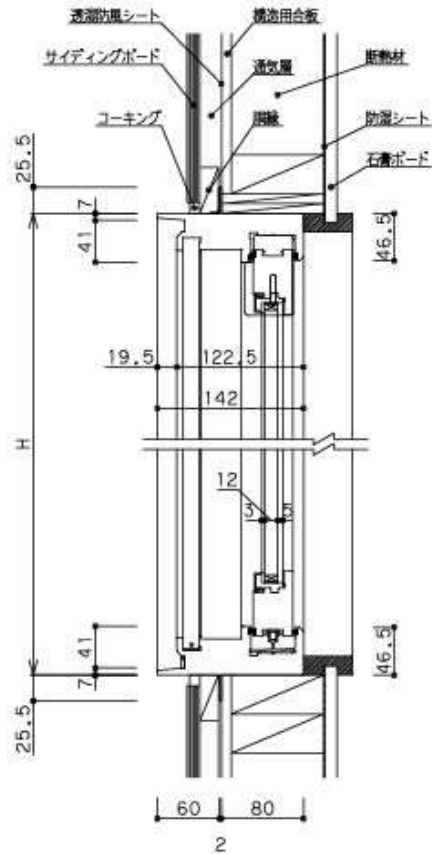

縦断面図 (可動部)

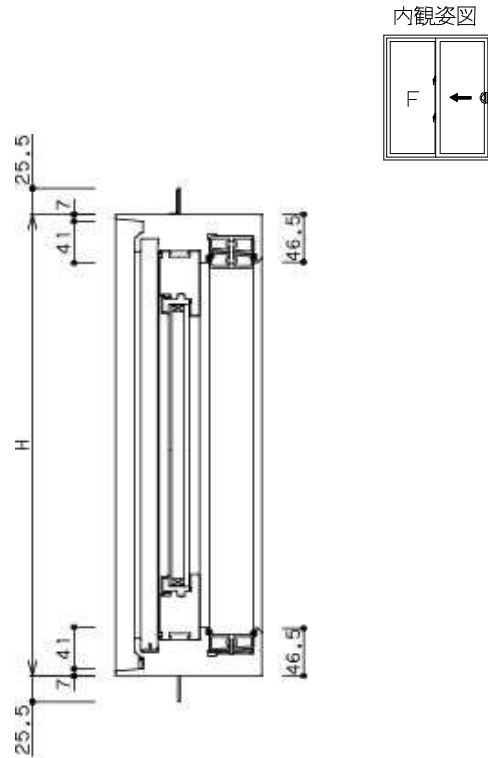

縦断面図 (ピクチャー部)

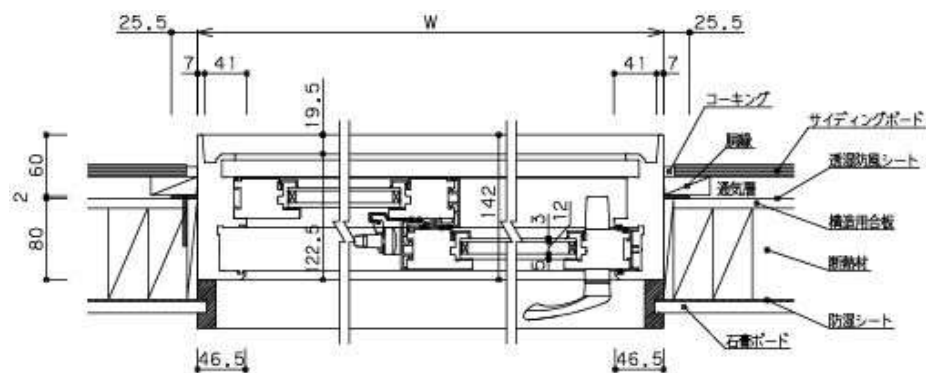
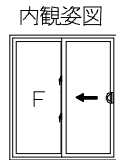

横断面図