



モンタージュ樹脂

■ 防犯ガラス仕様 完成品標準価格



価格表ご使用にあたって

■ 製作可能品種

シングルハングウィンドウ(片上げ下げ窓)
 ダブルハングウィンドウ(両上げ下げ窓)
 シングルライダーウィンドウ(片引き窓)
 ダブルライダーウィンドウ(両引き窓)
 ケースメントウィンドウ・オペレータータイプ(縦滑り出し窓)
 オーニングウィンドウ・オペレータータイプ(横滑り出し窓)
 ピクチャーウィンドウ(はめ殺し窓)
 パティオドア(掃き出し窓)

■ 製品色

ホワイトとカラー(15色)を用意しております。

カラー価格対応色	カラー価格非対応色
●ジェットブラック(JB)	●ゴールデンイエロー(GY)
●ダークブラウン(DB)	●ゴールド(GO)
●ダークグリーン(DG)	●コバルトグリーン(CG)
●スレートブルー(SB)	●シルバー(SI)
●スチールグレー(SG)	●チェリーレッド(CR)
●ファルコンベージュ(FB)	●ラベンダー(RB)
●スカイブルー(KB)	●ローズピンク(RP)
●ターコイズブルー(TB)	

※カラー価格非対応色の価格については、お問い合わせください。
 ※外観色が各カラー、内観色がホワイトです。
 ※格子の色は外観フレームカラーにかかわらずホワイトのみです。
 外観側、内観側が同色であれば、ブラウンとブラックの設定があります。
 外観側がカラー、内観側がホワイトの格子の場合は、別途見積もりさせていただきます。

■ ガラスについて

・フィルム厚:30ミルの中間膜を持った防犯合わせガラスを採用しています。
 ・防犯合わせは基本的には室外側となります。
 ・高断熱仕様のLow-Eガラス、クリアガラス、型ガラスの3種類から選択できます。
 ※Low-Eガラスにはアルゴンガス注入

防犯ガラスの構造

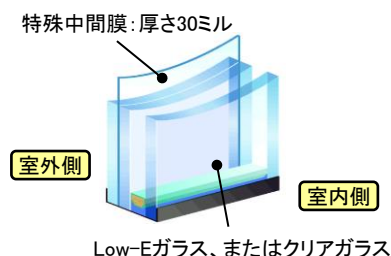

■ ガラス構成

・Low-Eガラス、クリアガラス、型ガラスすべて下記構成となります。
 3-12(空気層)-6.9mm(防犯ガラス)
 ・スペーサー色はブラックのウォームエッジとなります。

■ 製品納期

受注生産のため納期がかかります。発注の際は、あらかじめ納期をご確認ください。

■ 記載価格

完成品標準価格です。(窓の価格については網戸を含んだセット価格です)現場への搬入費・取り付け費等は含まれておりません。また消費税につきましても含まれておりませんので、ご了承ください。

■ 変更について

記載価格・製品仕様については、予告なしに変更する場合がありますので、あらかじめご了承ください。

MT防犯ガラス仕様は、MT通常窓のガラスのみを通常ガラスから防犯合わせガラスへ変更したものであり、防犯性能の高い部品や部材を通常窓へ追加させたものではありません。
 ※ガラス単体でのCP認定は得ております。
 ※シングルハング/ダブルハング/ダブルライダー/オーニングウィンドウについては、防犯建物部品としてCP認定を得ている窓も製作可能です。

CONTENTS

■ 防犯ガラス仕様 価格表	シングルハングウィンドウ(片上げ下げ窓) —————	3
	ダブルハングウィンドウ(両上げ下げ窓) —————	5
	シングルスライダーウィンドウ(片引き窓) —————	7
	ダブルスライダーウィンドウ(両引き窓) —————	8
	パティオドア(掃き出し窓) —————	9
	ケースメントウィンドウ・オペレータータイプ(縦滑り出し窓) ———	10
	オーニングウィンドウ・オペレータータイプ(横滑り出し窓) ———	13
	ピクチャーウィンドウ(はめ殺し窓) —————	15
	オプション品 —————	19

シングルハング：防犯ガラス仕様

●W・Hは、窓外枠(ユニット)寸法を示します。

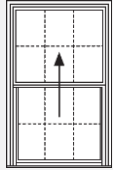
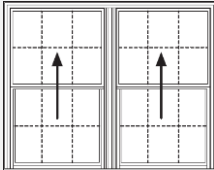
		シングルハング MTSH						ツイン・シングルハング MT2SH			
W(インチ呼称)		450 (18)		597 (24)		750 (30)		1,207 (48)		1,512 (60)	
H (インチ呼称)	姿 図(外観)	 図はMTSH0712						 図はMT2SH1512			
		ホワイト	カラー	ホワイト	カラー	ホワイト	カラー	ホワイト	カラー	ホワイト	カラー
750 (30)	品 番	MTSH0407		MTSH0607		MTSH0707					
	防犯クリアペア	34,900	44,900	39,500	49,800	44,300	55,000				
	防犯クリア格子付	36,300	46,300	41,500	51,800	46,900	57,600				
	防犯Low-Eペア	35,800	45,800	40,800	51,100	46,000	56,700				
	防犯Low-E格子付 (網戸)	37,200 (4,600)	47,200 (8,300)	42,800 (4,800)	53,100 (8,600)	48,600 (5,000)	59,300 (8,900)				
902 (36)	品 番	MTSH0409		MTSH0609		MTSH0709		MT2SH1209		MT2SH1509	
	防犯クリアペア	37,800	48,000	43,200	53,800	49,000	60,000	89,900	109,300	101,400	121,300
	防犯クリア格子付	39,500	49,700	45,700	56,300	52,300	63,300	94,700	114,100	107,800	127,700
	防犯Low-Eペア	38,900	49,100	44,900	55,500	51,100	62,100	93,200	112,600	105,800	125,700
	防犯Low-E格子付 (網戸)	40,600 (4,700)	50,800 (8,400)	47,400 (4,900)	58,000 (8,700)	54,400 (5,100)	65,400 (9,000)	98,000 (7,100)	117,400 (12,100)	112,200 (7,400)	132,100 (12,500)
1,054 (42)	品 番	MTSH0410		MTSH0610		MTSH0710		MT2SH1210		MT2SH1510	
	防犯クリアペア	40,600	51,000	47,000	57,900	53,700	65,100	97,500	117,200	111,000	131,300
	防犯クリア格子付	42,700	53,100	50,000	60,900	57,600	69,000	103,400	123,100	118,700	139,000
	防犯Low-Eペア	42,000	52,400	49,000	59,900	56,300	67,700	101,600	121,300	116,300	136,600
	防犯Low-E格子付 (網戸)	44,100 (4,800)	54,500 (8,600)	52,000 (5,000)	62,900 (8,900)	60,200 (5,200)	71,600 (9,200)	107,500 (7,300)	127,200 (12,400)	124,000 (7,900)	144,300 (13,300)
1,207 (48)	品 番	MTSH0412		MTSH0612		MTSH0712		MT2SH1212		MT2SH1512	
	防犯クリアペア	43,500	54,100	50,800	62,000	58,500	70,200	105,200	125,200	120,700	141,500
	防犯クリア格子付	46,000	56,600	54,300	65,500	63,000	74,700	112,200	132,200	129,700	150,500
	防犯Low-Eペア	45,100	55,700	53,100	64,300	61,500	73,200	110,000	130,000	126,900	147,700
	防犯Low-E格子付 (網戸)	47,600 (4,900)	58,200 (8,700)	56,600 (5,100)	67,800 (9,000)	66,000 (5,300)	77,700 (9,400)	117,000 (7,500)	137,000 (12,700)	135,900 (8,200)	156,700 (13,900)
1,359 (54)	品 番	MTSH0413		MTSH0613		MTSH0713		MT2SH1213		MT2SH1513	
	防犯クリアペア	46,300	57,100	54,600	66,100	63,200	75,300	112,900	133,300	130,300	151,500
	防犯クリア格子付	49,200	60,000	58,600	70,100	68,400	80,500	120,900	141,300	140,600	161,800
	防犯Low-Eペア	48,200	59,000	57,200	68,700	66,600	78,700	118,400	138,800	137,400	158,600
	防犯Low-E格子付 (網戸)	51,100 (5,000)	61,900 (8,900)	61,200 (5,200)	72,700 (9,200)	71,800 (5,400)	83,900 (9,500)	126,400 (8,000)	146,800 (13,500)	147,700 (8,400)	168,900 (14,200)
1,512 (60)	品 番	MTSH0415		MTSH0615		MTSH0715		MT2SH1215		MT2SH1515	
	防犯クリアペア	49,100	60,100	58,400	70,100	68,000	80,400	120,700	141,500	140,000	161,700
	防犯クリア格子付	52,400	63,400	62,900	74,600	73,800	86,200	129,700	150,500	151,600	173,300
	防犯Low-Eペア	51,300	62,300	61,400	73,100	71,800	84,200	126,900	147,700	148,000	169,700
	防犯Low-E格子付 (網戸)	54,600 (5,100)	65,600 (9,000)	65,900 (5,300)	77,600 (9,400)	77,600 (5,500)	90,000 (9,700)	135,900 (8,200)	156,700 (13,900)	159,600 (8,500)	181,300 (14,500)
格子本数	サッシ部	1		1		2		1		2	
	FIX部	1		1		2		1		2	
	ピクチャー部										

※窓の価格については網戸を含んだセット価格です。

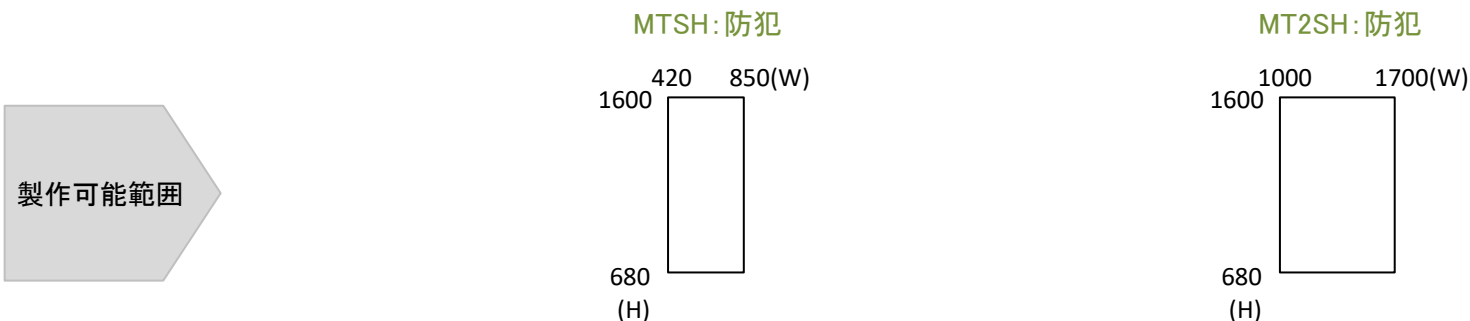

単位:円

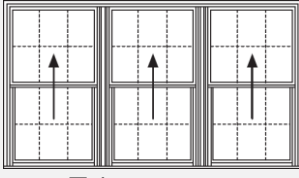
トリプル・シングルハンゲ MT3SH								格子 本数		
1,695 (68)		1,695 (68)		2,120 (84)		2,420 (96)				
 図はMT3SH2112								サ ッ シ 部	F I X 部	ピ ク チ ャ ー 部
ホ ウ イ ト	カ ラ ー	ホ ウ イ ト	カ ラ ー	ホ ウ イ ト	カ ラ ー	ホ ウ イ ト	カ ラ ー			
MT2SH1709								1	1	
108,200	128,400									
115,600	135,800									
113,300	133,500									
120,700	140,900									
(7,800)	(13,100)									
MT2SH1710		MT3SH1710		MT3SH2110		MT3SH2410		1	1	
119,100	139,800	139,600	166,000	159,000	186,700	172,800	201,400			
127,900	148,600	147,600	174,000	169,500	197,200	185,000	213,600			
125,100	145,800	145,400	171,800	166,500	194,200	181,400	210,000			
133,900	154,600	153,400	179,800	177,000	204,700	193,600	222,200			
(8,100)	(13,700)	(9,400)	(15,700)	(9,800)	(16,400)	(10,200)	(17,100)			
MT2SH1712		MT3SH1712		MT3SH2112		MT3SH2412		1	1	
129,900	151,100	150,900	178,100	173,100	201,600	188,700	218,200			
140,200	161,400	160,300	187,500	185,400	213,900	203,100	232,600			
137,000	158,200	157,600	184,800	181,800	210,300	198,800	228,300			
147,300	168,500	167,000	194,200	194,100	222,600	213,200	242,700			
(8,300)	(14,100)	(9,700)	(16,100)	(10,200)	(17,100)	(10,500)	(17,400)			
MT2SH1713		MT3SH1713		MT3SH2113		MT3SH2413		1	1	
140,700	162,400	162,000	189,900	187,000	216,400	204,800	235,400			
152,400	174,100	172,900	200,800	201,100	230,500	221,100	251,700			
148,800	170,500	169,700	197,600	197,000	226,400	216,200	246,800			
160,500	182,200	180,600	208,500	211,100	240,500	232,500	263,100			
(8,700)	(14,700)	(9,900)	(16,700)	(10,400)	(17,200)	(10,700)	(17,800)			
MT2SH1715		MT3SH1715		MT3SH2115		MT3SH2415		1	1	
151,600	173,800	173,300	201,900	201,100	231,500	220,800	252,400			
164,700	186,900	185,600	214,200	217,000	247,400	239,200	270,800			
160,700	182,900	182,000	210,600	212,200	242,600	233,600	265,200			
173,800	196,000	194,300	222,900	228,100	258,500	252,000	283,600			
(8,900)	(14,900)	(10,200)	(17,100)	(10,600)	(17,600)	(10,900)	(18,200)			
2		1		2		2				
2		1		2		2				

MT3SH: 防犯

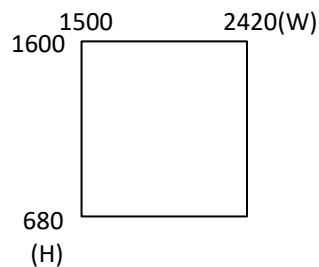

montage

ダブルハング：防犯ガラス仕様

●W・Hは、窓外枠(ユニット)寸法を示します。

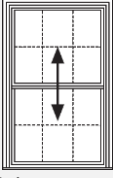
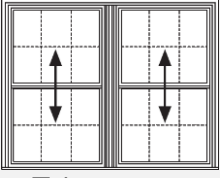
		ダブルハング MTDH						ツイン・ダブルハング MT2DH			
W(インチ呼称)		450 (18)		597 (24)		750 (30)		1,207 (48)		1,512 (60)	
H (インチ呼称)	姿 図(外観)	 図はMTDH0712						 図はMT2DH1512			
		ホワイト	カラー	ホワイト	カラー	ホワイト	カラー	ホワイト	カラー	ホワイト	カラー
750 (30)	品 番	MTDH0407		MTDH0607		MTDH0707					
	防犯クリアペア	38,900	49,400	43,800	54,700	48,900	60,200				
	防犯クリア格子付	40,000	50,500	45,500	56,400	51,200	62,500				
	防犯Low-Eペア	39,800	50,300	45,100	56,000	50,600	61,900				
	防犯Low-E格子付 (網戸)	40,900 (5,000)	51,400 (8,900)	46,800 (5,300)	57,700 (9,300)	52,900 (5,800)	64,200 (10,100)				
902 (36)	品 番	MTDH0409		MTDH0609		MTDH0709		MT2DH1209		MT2DH1509	
	防犯クリアペア	41,900	52,600	47,800	59,000	53,900	65,600	97,300	115,700	109,800	129,700
	防犯クリア格子付	43,400	54,100	50,000	61,200	56,900	68,600	101,800	120,200	115,800	135,700
	防犯Low-Eペア	43,100	53,800	49,400	60,600	56,000	67,700	100,700	119,100	114,200	134,100
	防犯Low-E格子付 (網戸)	44,600 (5,200)	55,300 (9,200)	51,600 (5,500)	62,800 (9,600)	59,000 (5,900)	70,700 (10,200)	105,200 (8,200)	123,600 (13,800)	120,200 (8,600)	140,100 (14,600)
1,054 (42)	品 番	MTDH0410		MTDH0610		MTDH0710		MT2DH1210		MT2DH1510	
	防犯クリアペア	45,000	56,000	51,700	63,200	58,800	70,900	105,600	125,000	120,300	141,500
	防犯クリア格子付	46,800	57,800	54,500	66,000	62,500	74,600	111,100	130,500	127,500	148,700
	防犯Low-Eペア	46,400	57,400	53,700	65,200	61,400	73,500	109,700	129,100	125,500	146,700
	防犯Low-E格子付 (網戸)	48,200 (5,400)	59,200 (9,500)	56,500 (5,800)	68,000 (10,100)	65,100 (6,200)	77,200 (10,600)	115,200 (8,500)	134,600 (14,400)	132,700 (9,100)	153,900 (15,400)
1,207 (48)	品 番	MTDH0412		MTDH0612		MTDH0712		MT2DH1212		MT2DH1512	
	防犯クリアペア	48,000	59,200	55,800	67,600	63,900	76,400	114,000	134,400	130,700	153,200
	防犯クリア格子付	50,300	61,500	59,100	70,900	68,200	80,700	120,500	140,900	139,200	161,700
	防犯Low-Eペア	49,600	60,800	58,100	69,900	66,900	79,400	118,800	139,200	136,800	159,300
	防犯Low-E格子付 (網戸)	51,900 (5,500)	63,100 (9,600)	61,400 (6,000)	73,200 (10,400)	71,200 (6,300)	83,700 (10,800)	125,300 (8,800)	145,700 (15,000)	145,300 (9,800)	167,800 (16,300)
1,359 (54)	品 番	MTDH0413		MTDH0613		MTDH0713		MT2DH1213		MT2DH1513	
	防犯クリアペア	51,100	62,600	59,800	72,000	69,000	81,900	122,300	143,700	141,000	164,700
	防犯クリア格子付	53,700	65,200	63,600	75,800	73,900	86,800	129,900	151,300	150,900	174,600
	防犯Low-Eペア	52,900	64,400	62,400	74,600	72,400	85,300	127,700	149,100	148,000	171,700
	防犯Low-E格子付 (網戸)	55,500 (5,800)	67,000 (10,100)	66,200 (6,200)	78,400 (10,600)	77,300 (6,400)	90,200 (11,000)	135,300 (9,400)	156,700 (15,700)	157,900 (10,300)	181,600 (17,100)
1,512 (60)	品 番	MTDH0415		MTDH0615		MTDH0715		MT2DH1215		MT2DH1515	
	防犯クリアペア	54,100	65,800	63,800	76,300	74,000	87,300	130,700	153,200	151,600	176,500
	防犯クリア格子付	57,100	68,800	68,100	80,600	79,600	92,900	139,200	161,700	162,700	187,600
	防犯Low-Eペア	56,200	67,900	66,800	79,300	77,800	91,100	136,800	159,300	159,400	184,300
	防犯Low-E格子付 (網戸)	59,200 (5,900)	70,900 (10,200)	71,100 (6,300)	83,600 (10,800)	83,400 (6,500)	96,700 (11,200)	145,300 (9,800)	167,800 (16,300)	170,500 (10,600)	195,400 (17,500)
格子本数	サッシ部	1		1		2		1		2	
	FIX部										
	ピクチャー部										

※窓の価格については網戸を含んだセット価格です。

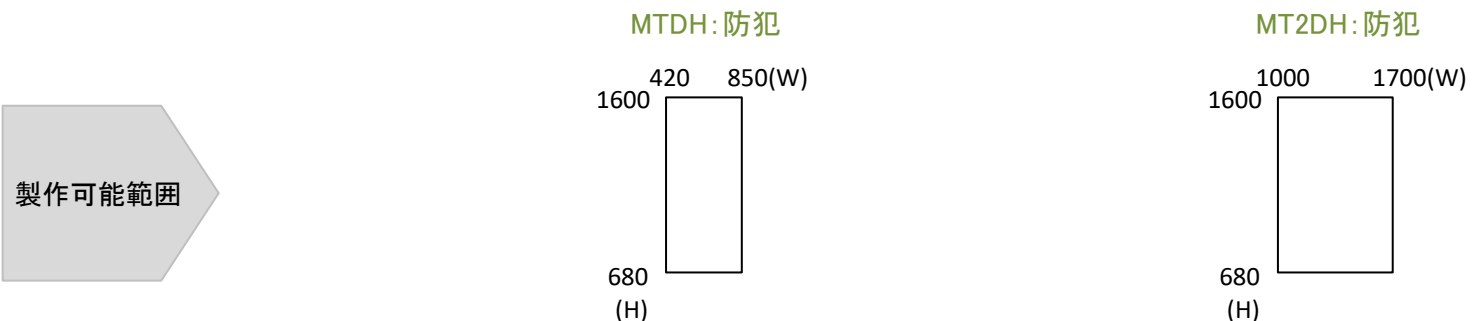

単位:円

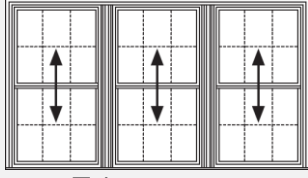
トリプル・ダブルハング MT3DH								格子 本数		
1,695 (68)		1,695 (68)		2,120 (84)		2,420 (96)				
 図はMT3DH2112								サ ッ シ 部	F I X 部	ピ ク チ ャ ー 部
ホ ウ イ ト	カ ラ ー	ホ ウ イ ト	カ ラ ー	ホ ウ イ ト	カ ラ ー	ホ ウ イ ト	カ ラ ー			
MT2DH1709								1		
117,300	138,100									
124,200	145,000									
122,300	143,100									
129,200	150,000									
(9,000)	(15,200)									
MT2DH1710		MT3DH1710		MT3DH2110		MT3DH2410		1		
129,000	151,300	151,300	179,500	172,100	201,600	186,800	217,200			
137,300	159,600	158,900	187,100	182,100	211,600	198,500	228,900			
134,900	157,200	156,700	184,900	179,200	208,700	195,100	225,500			
143,200	165,500	164,300	192,500	189,200	218,700	206,800	237,200			
(9,600)	(15,900)	(11,400)	(18,700)	(11,900)	(19,500)	(12,600)	(20,400)			
MT2DH1712		MT3DH1712		MT3DH2112		MT3DH2412		1		
140,700	164,300	163,400	192,400	187,100	217,500	203,900	235,400			
150,500	174,100	172,400	201,400	198,900	229,300	217,600	249,100			
147,600	171,200	169,700	198,700	195,500	225,900	213,700	245,200			
157,400	181,000	178,700	207,700	207,300	237,700	227,400	258,900			
(10,200)	(16,900)	(11,800)	(19,400)	(12,600)	(20,400)	(12,900)	(21,000)			
MT2DH1713		MT3DH1713		MT3DH2113		MT3DH2413		1		
152,200	177,200	175,400	205,100	202,100	233,400	220,900	253,400			
163,500	188,500	185,700	215,400	215,600	246,900	236,700	269,200			
160,200	185,200	182,700	212,400	211,700	243,000	232,100	264,600			
171,500	196,500	193,000	222,700	225,200	256,500	247,900	280,400			
(10,800)	(17,800)	(12,100)	(19,800)	(12,900)	(21,000)	(13,600)	(22,300)			
MT2DH1715		MT3DH1715		MT3DH2115		MT3DH2415		1		
164,000	190,400	187,300	217,700	217,100	249,400	238,000	271,500			
176,700	203,100	199,100	229,500	232,400	264,700	255,800	289,300			
172,900	199,300	195,700	226,100	227,900	260,200	250,700	284,200			
185,600	212,000	207,500	237,900	243,200	275,500	268,500	302,000			
(11,200)	(18,300)	(12,600)	(20,400)	(13,500)	(22,000)	(13,800)	(22,700)			
2		1		2		2				

MT3DH: 防犯

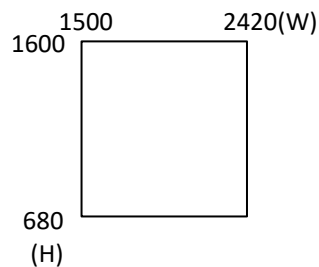

montage

シングルスライダー: 防犯ガラス仕様

●W・Hは、窓外枠(ユニット)寸法を示します。

単位:円

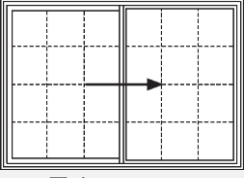
		シングルスライダー MTSSL/MTSSR								格子本数		
W(インチ呼称)		750 (30)		1,207 (48)		1,512 (60)		1,695 (68)		サッシ部	FIX部	ピクチャー部
H (インチ呼称)	姿 図(外觀)											
		ホワイト	カラー	ホワイト	カラー	ホワイト	カラー	ホワイト	カラー			
597 (24)	品番	MTSSL/SSR0706		MTSSL/SSR1206		MTSSL/SSR1506		MTSSL/SSR1706		1		1
	防犯クリアペア	47,400	62,300	58,400	73,800	65,700	81,400	70,100	86,000			
	防犯クリア格子付	49,200	64,100	61,700	77,100	70,100	85,800	75,100	91,000			
	防犯Low-Eペア	48,500	63,400	60,600	76,000	68,700	84,400	73,500	89,400			
	防犯Low-E格子付 (網戸)	50,300 (5,300)	65,200 (9,000)	63,900 (5,900)	79,300 (9,700)	73,100 (6,000)	88,800 (9,800)	78,500 (6,100)	94,400 (9,900)			
750 (30)	品番	MTSSL/SSR0707		MTSSL/SSR1207		MTSSL/SSR1507		MTSSL/SSR1707		1		1
	防犯クリアペア	52,000	67,100	65,800	81,500	74,900	91,000	80,600	97,000			
	防犯クリア格子付	54,400	69,500	70,200	85,900	80,700	96,800	87,100	103,500			
	防犯Low-Eペア	53,600	68,700	68,800	84,500	78,900	95,000	85,000	101,400			
	防犯Low-E格子付 (網戸)	56,000 (5,500)	71,100 (9,200)	73,200 (6,000)	88,900 (9,800)	84,700 (6,300)	100,800 (10,100)	91,500 (6,400)	107,900 (10,200)			
902 (36)	品番	MTSSL/SSR0709		MTSSL/SSR1209		MTSSL/SSR1509		MTSSL/SSR1709		2		2
	防犯クリアペア	56,600	71,900	73,200	89,200	84,200	100,700	90,800	107,600			
	防犯クリア格子付	59,700	75,000	78,700	94,700	91,300	107,800	98,900	115,700			
	防犯Low-Eペア	58,600	73,900	76,900	92,900	89,100	105,600	96,400	113,200			
	防犯Low-E格子付 (網戸)	61,700 (5,800)	77,000 (9,600)	82,400 (6,200)	98,400 (10,000)	96,200 (6,500)	112,700 (10,300)	104,500 (6,800)	121,300 (10,900)			
1,054 (42)	品番			MTSSL/SSR1210		MTSSL/SSR1510		MTSSL/SSR1710		2		2
	防犯クリアペア			80,500	96,900	93,500	110,400	101,300	118,500			
	防犯クリア格子付			87,100	103,500	101,900	118,800	110,800	128,000			
	防犯Low-Eペア			85,000	101,400	99,300	116,200	107,900	125,100			
	防犯Low-E格子付 (網戸)			91,600 (6,400)	108,000 (10,200)	107,700 (6,900)	124,600 (11,000)	117,400 (7,100)	134,600 (11,300)			
1,207 (48)	品番			MTSSL/SSR1212		MTSSL/SSR1512		MTSSL/SSR1712		3		3
	防犯クリアペア			88,000	104,700	102,800	120,100	111,700	129,400			
	防犯クリア格子付			95,600	112,300	112,500	129,800	122,700	140,400			
	防犯Low-Eペア			93,200	109,900	109,600	126,900	119,400	137,100			
	防犯Low-E格子付 (網戸)			100,800 (6,700)	117,500 (10,700)	119,300 (7,200)	136,600 (11,500)	130,400 (7,300)	148,100 (11,700)			
1,359 (54)	品番			MTSSL/SSR1213		MTSSL/SSR1513		MTSSL/SSR1713		3		3
	防犯クリアペア			95,400	112,500	112,000	129,800	122,100	140,300			
	防犯クリア格子付			104,000	121,100	123,100	140,900	134,600	152,800			
	防犯Low-Eペア			101,400	118,500	119,700	137,500	130,800	149,000			
	防犯Low-E格子付 (網戸)			110,000 (6,900)	127,100 (11,000)	130,800 (7,300)	148,600 (11,700)	143,300 (7,600)	161,500 (12,300)			
1,512 (60)	品番			MTSSL/SSR1215		MTSSL/SSR1515		MTSSL/SSR1715		3		3
	防犯クリアペア			102,800	120,100	121,400	139,600	132,500	151,100			
	防犯クリア格子付			112,500	129,800	133,800	152,000	146,500	165,100			
	防犯Low-Eペア			109,600	126,900	130,000	148,200	142,300	160,900			
	防犯Low-E格子付 (網戸)			119,300 (7,200)	136,600 (11,500)	142,400 (7,500)	160,600 (12,200)	156,300 (7,700)	174,900 (12,400)			
格子本数	サッシ部	1		1		2		2				
	FIX部											
	ピクチャー部	1		1		2		2				

※窓の価格については網戸を含んだセット価格です。

SSL : 室外側から見て左が可動
SSR : 室外側から見て右が可動

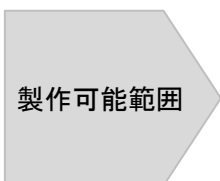

MTSSL/SSR: 防犯

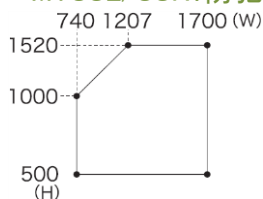

ダブルスライダー：防犯ガラス仕様

●W・Hは、窓外枠(ユニット)寸法を示します。

単位：円

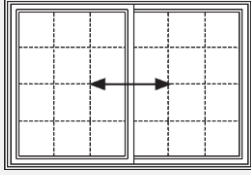
		ダブルスライダー MTDS								格子本数	サッシ部	FIX部	ピクチャー部
W(インチ呼称)		750 (30)		1,207 (48)		1,512 (60)		1,695 (68)					
H (インチ呼称)	姿 図 (外觀)	 <p>図はMTDS1712</p>								1			
		ホワイト	カラー	ホワイト	カラー	ホワイト	カラー	ホワイト	カラー				
597 (24)	品 番	MTDS0706		MTDS1206		MTDS1506		MTDS1706		1			
	防犯クリアペア	55,600	71,000	67,200	83,200	74,900	91,200	79,500	96,100				
	防犯クリア格子付	56,900	72,300	70,000	86,000	78,700	95,000	83,900	100,500				
	防犯Low-Eペア	56,500	71,900	69,000	85,000	77,400	93,700	82,400	99,000				
	防犯Low-E格子付 (網戸)	57,800 (6,700)	73,200 (10,400)	71,800 (7,300)	87,800 (11,300)	81,200 (7,400)	97,500 (11,400)	86,800 (7,500)	103,400 (11,500)				
750 (30)	品 番	MTDS0707		MTDS1207		MTDS1507		MTDS1707		1			
	防犯クリアペア	60,500	76,100	75,000	91,400	84,600	101,400	90,500	107,700				
	防犯クリア格子付	62,400	78,000	78,800	95,200	89,700	106,500	96,300	113,500				
	防犯Low-Eペア	61,800	77,400	77,500	93,900	88,000	104,800	94,300	111,500				
	防犯Low-E格子付 (網戸)	63,700 (6,900)	79,300 (10,700)	81,300 (7,400)	97,700 (11,400)	93,100 (7,700)	109,900 (11,800)	100,100 (7,800)	117,300 (12,000)				
902 (36)	品 番	MTDS0709		MTDS1209		MTDS1509		MTDS1709		2			
	防犯クリアペア	65,300	81,100	82,700	99,400	94,400	111,700	101,300	119,000				
	防犯クリア格子付	67,900	83,700	87,600	104,300	100,700	118,000	108,600	126,300				
	防犯Low-Eペア	67,000	82,800	85,900	102,600	98,600	115,900	106,100	123,800				
	防犯Low-E格子付 (網戸)	69,600 (7,200)	85,400 (11,200)	90,800 (7,600)	107,500 (11,700)	104,900 (7,900)	122,200 (12,100)	113,400 (8,100)	131,100 (12,300)				
1,054 (42)	品 番			MTDS1210		MTDS1510		MTDS1710		2			
	防犯クリアペア			90,500	107,600	104,100	122,000	112,300	130,600				
	防犯クリア格子付			96,400	113,500	111,700	129,600	120,900	139,200				
	防犯Low-Eペア			94,300	111,400	109,100	127,000	118,000	136,300				
	防犯Low-E格子付 (網戸)			100,200 (7,800)	117,300 (12,000)	116,700 (8,200)	134,600 (12,400)	126,600 (8,400)	144,900 (12,600)				
1,207 (48)	品 番			MTDS1212		MTDS1512		MTDS1712		3			
	防犯クリアペア			98,300	115,800	113,900	132,300	123,300	142,200				
	防犯クリア格子付			105,200	122,700	122,800	141,200	133,300	152,200				
	防犯Low-Eペア			102,800	120,300	119,700	138,100	129,900	148,800				
	防犯Low-E格子付 (網戸)			109,700 (8,000)	127,200 (12,200)	128,600 (8,500)	147,000 (12,700)	139,900 (8,600)	158,800 (12,900)				
1,359 (54)	品 番			MTDS1213		MTDS1513		MTDS1713		3			
	防犯クリアペア			106,000	124,000	123,700	142,600	134,200	153,600				
	防犯クリア格子付			113,900	131,900	133,800	152,700	145,700	165,100				
	防犯Low-Eペア			111,200	129,200	130,300	149,200	141,700	161,100				
	防犯Low-E格子付 (網戸)			119,100 (8,300)	137,100 (12,500)	140,400 (8,600)	159,300 (12,900)	153,200 (8,900)	172,600 (13,400)				
1,512 (60)	品 番			MTDS1215		MTDS1515		MTDS1715		3			
	防犯クリアペア			113,900	132,300	133,400	152,800	145,100	165,100				
	防犯クリア格子付			122,800	141,200	144,800	164,200	158,000	178,000				
	防犯Low-Eペア			119,700	138,100	140,900	160,300	153,600	173,600				
	防犯Low-E格子付 (網戸)			128,600 (8,500)	147,000 (12,700)	152,300 (8,800)	171,700 (13,100)	166,500 (9,000)	186,500 (13,500)				
格子本数	サッシ部	1		1		2		2					
	FIX部												
	ピクチャー部												

※窓の価格については網戸を含んだセット価格です。

製作可能範囲

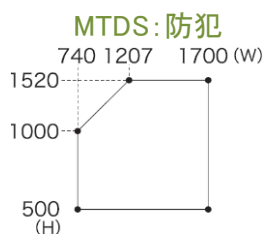

パティオドア:防犯ガラス仕様

●W・Hは、窓外枠(ユニット)寸法を示します。

単位:円

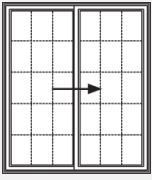
		パティオドア MTPDL/MTPDR				格子本数		
W(インチ呼称)		1,512 (60)		1,695 (68)		サッシ部	FIX部	ピクチャー部
H (インチ呼称)	姿 図<外観>	ホワイト	カラー	ホワイト	カラー			
		 図はMTPDL1720						
1,816 (72)	品番	MTPDL/PDR1518		MTPDL/PDR1718		4		4
	防犯クリアペア	191,200	213,900	205,800	230,900			
	防犯クリア格子付	204,900	227,600	221,500	246,600			
	防犯Low-Eペア	200,300	223,000	216,200	241,300			
	防犯Low-E格子付 (網戸)	(20,900)	(27,600)	(21,600)	(28,700)			
2,000 (78)	品番	MTPDL/PDR1520		MTPDL/PDR1720		4		4
	防犯クリアペア	203,400	228,100	219,400	246,700			
	防犯クリア格子付	218,800	243,500	237,000	264,300			
	防犯Low-Eペア	213,600	238,300	231,100	258,400			
	防犯Low-E格子付 (網戸)	(21,400)	(28,500)	(22,000)	(29,300)			
2,020 (80)	品番	MTPDL/PDR1521		MTPDL/PDR1721		4		4
	防犯クリアペア	204,800	229,700	221,000	248,600			
	防犯クリア格子付	220,300	245,200	238,700	266,300			
	防犯Low-Eペア	215,100	240,000	232,800	260,400			
	防犯Low-E格子付 (網戸)	(21,500)	(28,600)	(22,100)	(29,400)			
2,200 (88)	品番	MTPDL/PDR1722				4		4
	防犯クリアペア			234,300	264,100			
	防犯クリア格子付			253,800	283,600			
	防犯Low-Eペア			247,400	277,200			
	防犯Low-E格子付 (網戸)			(22,600)	(30,100)			
格子本数	サッシ部	2		2				
	FIX部							
	ピクチャー部	2		2				

※窓の価格については網戸を含んだセット価格です。 PDL : 室外側から見て左が可動
PDR : 室外側から見て右が可動

MTPDL/PDR:防犯

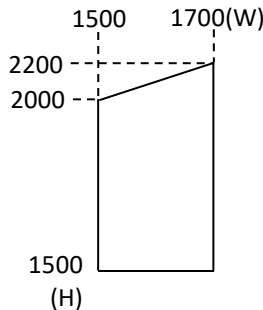
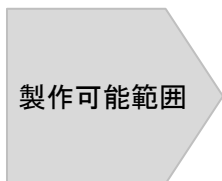

montage

ケースメントウィンドウ: 防犯ガラス仕様

●W・Hは、窓外枠(ユニット)寸法を示します。

単位: 円

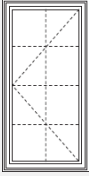
		ケースメント MTCL/MTCR						格子本数	サッシ部	FIX部	ピクチャー部
W(インチ呼称)		450 (18)		597 (24)		750 (30)					
H (インチ呼称)	姿 図<外観>	 図はMTCL0612						1			
		ホワイト		カラー		ホワイト					カラー
597 (24)	品 番	MTCL/CR0406						1			
	防犯クリアペア	42,500	51,600								
	防犯クリア格子付	43,400	52,500								
	防犯Low-Eペア	42,900	52,000								
	防犯Low-E格子付 (網戸)	43,800 (4,600)	52,900 (4,600)								
750 (30)	品 番	MTCL/CR0407		MTCL/CR0607				1			
	防犯クリアペア	45,700	55,200	51,000	61,300						
	防犯クリア格子付	47,000	56,500	52,900	63,200						
	防犯Low-Eペア	46,500	56,000	52,200	62,500						
	防犯Low-E格子付 (網戸)	47,800 (4,900)	57,300 (4,900)	54,100 (5,200)	64,400 (5,200)						
902 (36)	品 番	MTCL/CR0409		MTCL/CR0609		MTCL/CR0709		2			
	防犯クリアペア	49,000	59,000	55,300	66,200	61,800	73,600				
	防犯クリア格子付	50,700	60,700	57,700	68,600	65,000	76,800				
	防犯Low-Eペア	50,000	60,000	56,900	67,800	64,000	75,800				
	防犯Low-E格子付 (網戸)	51,700 (5,100)	61,700 (5,100)	59,300 (5,400)	70,200 (5,400)	67,200 (6,000)	79,000 (6,000)				
1,054 (42)	品 番	MTCL/CR0410		MTCL/CR0610		MTCL/CR0710		3			
	防犯クリアペア	52,300	62,800	59,600	71,100	67,300	79,900				
	防犯クリア格子付	54,300	64,800	62,500	74,000	71,100	83,700				
	防犯Low-Eペア	53,600	64,100	61,600	73,100	69,900	82,500				
	防犯Low-E格子付 (網戸)	55,600 (5,300)	66,100 (5,300)	64,500 (5,800)	76,000 (5,800)	73,700 (6,200)	86,300 (6,200)				
1,207 (48)	品 番	MTCL/CR0412		MTCL/CR0612		MTCL/CR0712		3			
	防犯クリアペア	55,500	66,500	64,000	76,100	72,700	86,000				
	防犯クリア格子付	57,900	68,900	67,400	79,500	77,200	90,500				
	防犯Low-Eペア	57,100	68,100	66,300	78,400	75,800	89,100				
	防犯Low-E格子付 (網戸)	59,500 (5,500)	70,500 (5,500)	69,700 (6,100)	81,800 (6,100)	80,300 (6,500)	93,600 (6,500)				
1,359 (54)	品 番	MTCL/CR0413		MTCL/CR0613				3			
	防犯クリアペア	58,800	70,100	68,300	81,000						
	防犯クリア格子付	61,600	72,900	72,200	84,900						
	防犯Low-Eペア	60,700	72,000	71,000	83,700						
	防犯Low-E格子付 (網戸)	63,500 (5,700)	74,800 (5,700)	74,900 (6,300)	87,600 (6,300)						

格子本数	サッシ部	1	1	1
	FIX部			
	ピクチャー部			

※窓の価格については網戸を含んだセット価格です。

CL : 室外側から見て窓の吊元が左

CR : 室外側から見て窓の吊元が右

MTCL/MTCR: 防犯

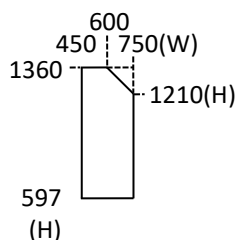

製作可能範囲

montage

ケースメントウィンドウ: 防犯ガラス仕様

●W・Hは、窓外枠(ユニット)寸法を示します。

単位:円

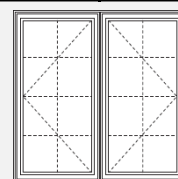
		ツイン・ケースメント MT2C				格子 本数	サッシ 部	FIX部	ピクチャー 部
W(インチ呼称)		1,207 (48)		1,512 (60)					
H (インチ呼称)	姿 図(外観)	 図はMT2C1212				2			
		ホワイト	カラー	ホワイト	カラー				
902 (36)	品 番	MT2C1209		MT2C1509		3			
	防犯クリアペア	109,400	126,800	123,500	141,900				
	防犯クリア格子付	114,300	131,700	130,000	148,400				
	防犯Low-Eペア	112,900	130,300	128,200	146,600				
	防犯Low-E格子付	117,800	135,200	134,700	153,100				
(網戸)	(8,000)	(8,000)	(8,600)	(8,600)					
1,054 (42)	品 番	MT2C1210		MT2C1510		3			
	防犯クリアペア	118,800	136,800	135,400	154,700				
	防犯クリア格子付	124,800	142,800	143,200	162,500				
	防犯Low-Eペア	123,100	141,100	141,000	160,300				
	防犯Low-E格子付	129,100	147,100	148,800	168,100				
(網戸)	(8,500)	(8,500)	(8,800)	(8,800)					
1,207 (48)	品 番	MT2C1212		MT2C1512		3			
	防犯クリアペア	128,400	147,200	147,400	167,700				
	防犯クリア格子付	135,400	154,200	156,500	176,800				
	防犯Low-Eペア	133,400	152,200	153,800	174,100				
	防犯Low-E格子付	140,400	159,200	162,900	183,200				
(網戸)	(8,700)	(8,700)	(9,900)	(9,900)					
1,359 (54)	品 番	MT2C1213				3			
	防犯クリアペア	137,900	157,400						
	防犯クリア格子付	145,900	165,400						
	防犯Low-Eペア	143,600	163,100						
	防犯Low-E格子付	151,600	171,100						
(網戸)	(9,400)	(9,400)							

格子 本数	サッシ部	1	1
	FIX部		
	ピクチャー部		

※窓の価格については網戸を含んだセット価格です。

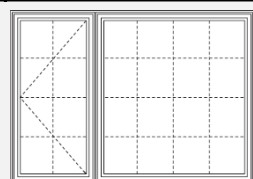
		ケースメント・2コンビ MTCXF/MTFCX						格子 本数	サッシ 部	FIX部	ピクチャー 部
W(インチ呼称)		1,207 (48)		1,512 (60)		1,695 (68)					
H (インチ呼称)	姿 図(外観)	 図はMTCXF1712						2			
		ホワイト	カラー	ホワイト	カラー	ホワイト	カラー				
902 (36)	品 番	MTCXF/FXC1209		MTCXF/FXC1509		MTCXF/FXC1709		3			
	防犯クリアペア	95,200	110,300	107,300	123,800	114,500	131,800				
	防犯クリア格子付	100,300	115,400	113,900	130,400	122,000	139,300				
	防犯Low-Eペア	98,700	113,800	111,800	128,300	119,700	137,000				
	防犯Low-E格子付	103,800	118,900	118,400	134,900	127,200	144,500				
(網戸)	(5,400)	(5,400)	(5,400)	(5,400)	(5,400)	(5,400)					
1,054 (42)	品 番	MTCXF/FXC1210		MTCXF/FXC1510		MTCXF/FXC1710		3			
	防犯クリアペア	103,100	119,100	117,300	135,000	125,800	144,500				
	防犯クリア格子付	109,300	125,300	125,200	142,900	134,700	153,400				
	防犯Low-Eペア	107,400	123,400	122,700	140,400	131,900	150,600				
	防犯Low-E格子付	113,600	129,600	130,600	148,300	140,800	159,500				
(網戸)	(5,700)	(5,700)	(5,700)	(5,700)	(5,700)	(5,700)					
1,207 (48)	品 番	MTCXF/FXC1212		MTCXF/FXC1512		MTCXF/FXC1712		3			
	防犯クリアペア	111,300	128,300	127,400	146,300	137,100	157,100				
	防犯クリア格子付	118,500	135,500	136,600	155,500	147,500	167,500				
	防犯Low-Eペア	116,200	133,200	133,700	152,600	144,200	164,200				
	防犯Low-E格子付	123,400	140,400	142,900	161,800	154,600	174,600				
(網戸)	(5,900)	(5,900)	(5,900)	(5,900)	(5,900)	(5,900)					
1,359 (54)	品 番	MTCXF/FXC1213		MTCXF/FXC1513		MTCXF/FXC1713		3			
	防犯クリアペア	119,400	137,300	137,600	157,600	148,500	169,800				
	防犯クリア格子付	127,500	145,400	148,000	168,000	160,300	181,600				
	防犯Low-Eペア	125,000	142,900	144,700	164,700	156,500	177,800				
	防犯Low-E格子付	133,100	151,000	155,100	175,100	168,300	189,600				
(網戸)	(6,100)	(6,100)	(6,100)	(6,100)	(6,100)	(6,100)					

格子 本数	サッシ部	1	1	1
	FIX部			
	ピクチャー部	1	2	3

※窓の価格については網戸を含んだセット価格です。

CXF : 室外側から見て左がケースメント
 FXC : 室外側から見て右がケースメント

割付比率
 W=1,207、1,512、1,695とも
 サッシ部は単窓のW=597と同じサイズです。

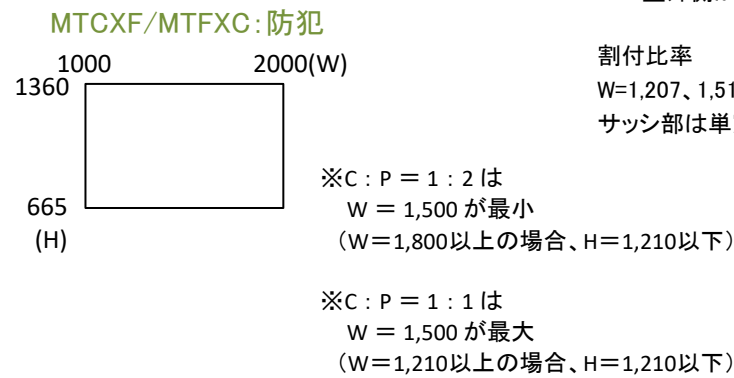
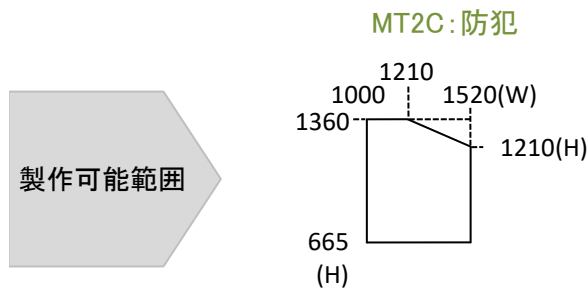

ケースメントウィンドウ: 防犯ガラス仕様

●W・Hは、窓外枠(ユニット)寸法を示します。

単位:円

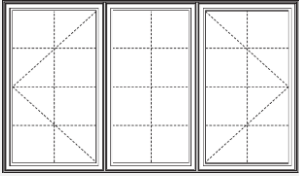
		ケースメント・3コンビ MTCFC				格子本数		
W(インチ呼称)		1,695 (68)		2,120 (84)		サッシ部	FIX部	ピクチャー部
H (インチ呼称)	姿 図<外観>	ホワイト	カラー	ホワイト	カラー			
		 <p>図はMTCFC2112</p>						
		品番						
902 (36)		防犯クリアペア						
		防犯クリア格子付						
		防犯Low-Eペア						
		防犯Low-E格子付 (網戸)						
1,054 (42)		品番	MTCFC1710		MTCFC2110		3	3
		防犯クリアペア	154,800	177,900	177,100	202,300		
		防犯クリア格子付	163,200	186,300	187,800	213,000		
		防犯Low-Eペア	160,500	183,600	184,500	209,700		
		防犯Low-E格子付 (網戸)	(8,100)	(8,100)	(8,700)	(8,700)		
1,207 (48)		品番	MTCFC1712		MTCFC2112		3	3
		防犯クリアペア	167,600	191,900	193,100	219,700		
		防犯クリア格子付	177,400	201,700	205,600	232,200		
		防犯Low-Eペア	174,400	198,700	201,800	228,400		
		防犯Low-E格子付 (網戸)	(8,500)	(8,500)	(9,200)	(9,200)		
1,359 (54)		品番	MTCFC1713				3	3
		防犯クリアペア	180,500	206,000				
		防犯クリア格子付	191,600	217,100				
		防犯Low-Eペア	188,200	213,700				
		防犯Low-E格子付 (網戸)	(8,900)	(8,900)				



MTCFC: 防犯

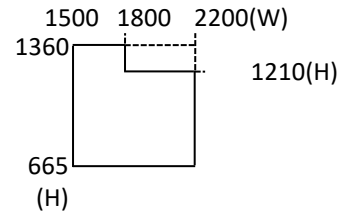

割付比率

W=1,695、2,120とも均等3分割です。

格子本数	サッシ部	1	1
	FIX部		
	ピクチャー部	1	1

※窓の価格については網戸を含んだセット価格です。



オーニング:防犯ガラス仕様

●W・Hは、窓外枠(ユニット)寸法を示します。

単位:円

		オーニング MTA				ツイン・オーニング MT2A						格子本数		
W(インチ呼称)		597 (24)		750 (30)		1,207 (48)		1,512 (60)		1,695 (68)		サッシ部	FIX部	ピクチャー部
H (インチ呼称)	姿 図(外観)	図はMTA0606				図はMT2A1206								
		ホワイト	カラー	ホワイト	カラー	ホワイト	カラー	ホワイト	カラー	ホワイト	カラー			
495 (20)	品 番	MTA0605		MTA0705		MT2A1205		MT2A1505		MT2A1705		1		
	防犯クリアペア	43,600	52,500	47,600	57,100	86,900	102,900	95,400	111,700	100,600	117,100			
	防犯クリア格子付	44,700	53,600	49,100	58,600	89,400	105,400	98,700	115,000	104,300	120,800			
	防犯Low-Eペア	44,500	53,400	48,800	58,300	88,700	104,700	97,800	114,100	103,300	119,800			
	防犯Low-E格子付 (網戸)	45,600 (4,800)	54,500 (4,800)	50,300 (4,900)	59,800 (4,900)	91,200 (6,700)	107,200 (6,700)	101,100 (7,000)	117,400 (7,000)	107,000 (7,200)	123,500 (7,200)			
597 (24)	品 番	MTA0606		MTA0706		MT2A1206		MT2A1506		MT2A1706		1		
	防犯クリアペア	46,800	56,200	51,700	61,800	93,900	110,200	104,100	120,700	110,200	127,000			
	防犯クリア格子付	48,300	57,700	53,600	63,700	97,000	113,300	108,200	124,800	114,900	131,700			
	防犯Low-Eペア	47,900	57,300	53,100	63,200	96,100	112,400	107,100	123,700	113,700	130,500			
	防犯Low-E格子付 (網戸)	49,400 (4,900)	58,800 (4,900)	55,000 (5,100)	65,100 (5,100)	99,200 (7,000)	115,500 (7,000)	111,200 (7,400)	127,800 (7,400)	118,400 (7,600)	135,200 (7,600)			
750 (30)	品 番	MTA0607		MTA0707		MT2A1207		MT2A1507		MT2A1707		1		
	防犯クリアペア	51,700	61,800	57,900	69,100	104,300	120,900	117,200	134,200	124,900	142,200			
	防犯クリア格子付	53,600	63,700	60,300	71,500	108,400	125,000	122,500	139,500	130,900	148,200			
	防犯Low-Eペア	53,100	63,200	59,600	70,800	107,300	123,900	121,100	138,100	129,400	146,700			
	防犯Low-E格子付 (網戸)	55,000 (5,100)	65,100 (5,100)	62,000 (5,300)	73,200 (5,300)	111,400 (7,500)	128,000 (7,500)	126,400 (7,800)	143,400 (7,800)	135,400 (8,000)	152,700 (8,000)			

格子本数	サッシ部	1	1	1	1	2
	FIX部					
	ピクチャー部					

※窓の価格については網戸を含んだセット価格です。

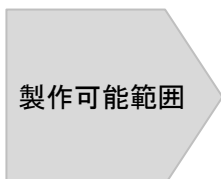

MTA: 防犯

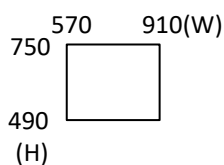

MT2A: 防犯

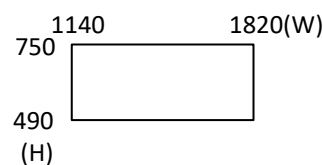

●W・Hは、窓外枠(ユニット)寸法を示します。

単位:円

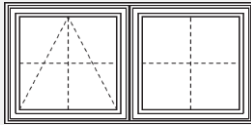
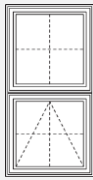
		オーニング・2コンビ MTAXF/MTFXA						パーティカル・オーニング MTVFA				格子本数	
W(インチ呼称)		1,207 (48)		1,512 (60)		1,695 (68)		597 (24)		750 (30)		サッシ部	ピクチャー部
H (インチ呼称)	姿 図(外観)	 図はMTAXF1206						 図はMTVFA0612				サッシ部	ピクチャー部
		ホワイト	カラー	ホワイト	カラー	ホワイト	カラー	ホワイト	カラー	ホワイト	カラー		
495 (20)	品 番	MTAXF/FXA1205		MTAXF/FXA1505		MTAXF/FXA1705						1	1
	防犯クリアペア	71,300	86,100	78,700	94,000	83,200	98,700						
	防犯クリア格子付	73,600	88,400	81,800	97,100	86,800	102,300						
	防犯Low-Eペア	72,900	87,700	80,900	96,200	85,700	101,200						
	防犯Low-E格子付 (網戸)	75,200 (4,800)	90,000 (4,800)	84,000 (4,900)	99,300 (4,900)	89,300 (5,000)	104,800 (5,000)						
597 (24)	品 番	MTAXF/FXA1206		MTAXF/FXA1506		MTAXF/FXA1706						1	1
	防犯クリアペア	77,400	92,700	86,200	101,900	91,600	107,500						
	防犯クリア格子付	80,300	95,600	90,200	105,900	96,200	112,100						
	防犯Low-Eペア	79,400	94,700	89,000	104,700	94,800	110,700						
	防犯Low-E格子付 (網戸)	82,300 (4,900)	97,600 (4,900)	93,000 (5,100)	108,700 (5,100)	99,400 (5,200)	115,300 (5,200)						
750 (30)	品 番	MTAXF/FXA1207		MTAXF/FXA1507		MTAXF/FXA1707						1	1
	防犯クリアペア	86,500	102,200	97,600	113,900	104,300	121,000						
	防犯クリア格子付	90,400	106,100	102,800	119,100	110,300	127,000						
	防犯Low-Eペア	89,200	104,900	101,300	117,600	108,500	125,200						
	防犯Low-E格子付 (網戸)	93,100 (5,100)	108,800 (5,100)	106,500 (5,300)	122,800 (5,300)	114,500 (5,400)	131,200 (5,400)						
1,207 (48)	品 番							MTVFA0612		MTVFA0712		1	1
	防犯クリアペア							77,600	92,700	86,300	101,900		
	防犯クリア格子付							80,500	95,600	90,200	105,800		
	防犯Low-Eペア							79,600	94,700	89,000	104,600		
	防犯Low-E格子付 (網戸)							82,500 (4,900)	97,600 (4,900)	92,900 (5,100)	108,500 (5,100)		
1,512 (60)	品 番							MTVFA0615		MTVFA0715		1	2
	防犯クリアペア							86,200	101,700	97,200	113,400		
	防犯クリア格子付							90,100	105,600	102,300	118,500		
	防犯Low-Eペア							88,900	104,400	100,700	116,900		
	防犯Low-E格子付 (網戸)							92,800 (4,900)	108,300 (4,900)	105,800 (5,100)	122,000 (5,100)		
1,816 (72)	品 番							MTVFA0618		MTVFA0718		1	3
	防犯クリアペア							94,700	110,700	107,900	124,600		
	防犯クリア格子付							99,600	115,600	114,300	131,000		
	防犯Low-Eペア							98,100	114,100	112,300	129,000		
	防犯Low-E格子付 (網戸)							103,000 (4,900)	119,000 (4,900)	118,700 (5,100)	135,400 (5,100)		
格子本数	サッシ部	1		1		2		1		1			
	FIX部												
	ピクチャー部	1		1		2		1		1			

※窓の価格については網戸を含んだセット価格です。

AXF : 室外側から見て左がオーニング
 FXA : 室外側から見て右がオーニング

MTAXF/FXA: 防犯

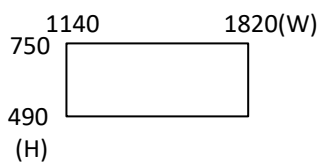

MTVFA: 防犯

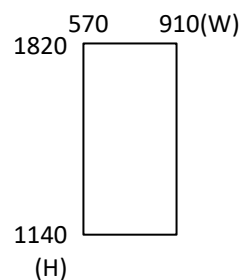

割付比率
 W寸法に関係なく、サッシ部の高さは
 H=597の単窓サイズと同じです。

製作可能範囲



ピクチャー: 防犯ガラス仕様

●W・Hは、窓外枠(ユニット)寸法を示します。

		ピクチャー MTF							
W(インチ呼称)		450 (18)		597 (24)		750 (30)		1,207 (48)	
H (インチ呼称)	姿 図<外観>								
		図はMTF0612				図はMTF1212			
		ホワイト	カラー	ホワイト	カラー	ホワイト	カラー	ホワイト	カラー
597 (24)	品 番	MTF0406		MTF0606		MTF0706		MTF1206	
	防犯クリアペア	22,500	28,700	25,700	32,100	28,900	35,400	38,800	45,700
	防犯クリア格子付	23,600	29,800	27,300	33,700	31,100	37,600	42,600	49,500
	防犯Low-Eペア	23,200	29,400	26,700	33,100	30,400	36,900	41,400	48,300
	防犯Low-E格子付	24,300	30,500	28,300	34,700	32,600	39,100	45,200	52,100
750 (30)	品 番	MTF0407		MTF0607		MTF0707		MTF1207	
	防犯クリアペア	24,900	31,200	28,900	35,400	33,000	39,600	45,400	52,600
	防犯クリア格子付	26,500	32,800	31,100	37,600	35,900	42,500	50,300	57,500
	防犯Low-Eペア	25,900	32,200	30,400	36,900	35,000	41,600	48,800	56,000
	防犯Low-E格子付	27,500	33,800	32,600	39,100	37,900	44,500	53,700	60,900
902 (36)	品 番	MTF0409		MTF0609		MTF0709		MTF1209	
	防犯クリアペア	27,500	34,000	32,100	38,700	37,200	44,100	52,000	59,500
	防犯クリア格子付	29,400	35,900	34,900	41,500	40,700	47,600	58,000	65,500
	防犯Low-Eペア	28,700	35,200	34,000	40,600	39,600	46,500	56,200	63,700
	防犯Low-E格子付	30,600	37,100	36,800	43,400	43,100	50,000	62,200	69,700
1,054 (42)	品 番	MTF0410		MTF0610		MTF0710		MTF1210	
	防犯クリアペア	29,900	36,400	35,400	42,100	41,300	48,300	58,600	66,300
	防犯クリア格子付	32,200	38,700	38,700	45,400	45,500	52,500	65,700	73,400
	防犯Low-Eペア	31,500	38,000	37,700	44,400	44,200	51,200	63,600	71,300
	防犯Low-E格子付	33,800	40,300	41,000	47,700	48,400	55,400	70,700	78,400
1,207 (48)	品 番	MTF0412		MTF0612		MTF0712		MTF1212	
	防犯クリアペア	32,300	38,900	38,800	45,700	45,400	52,600	65,200	73,200
	防犯クリア格子付	35,100	41,700	42,600	49,500	50,300	57,500	73,400	81,400
	防犯Low-Eペア	34,200	40,800	41,400	48,300	48,800	56,000	71,100	79,100
	防犯Low-E格子付	37,000	43,600	45,200	52,100	53,700	60,900	79,300	87,300
1,359 (54)	品 番	MTF0413		MTF0613		MTF0713		MTF1213	
	防犯クリアペア	34,900	41,700	42,000	49,000	49,500	56,900	71,800	80,000
	防犯クリア格子付	38,000	44,800	46,400	53,400	55,100	62,500	81,100	89,300
	防犯Low-Eペア	37,000	43,800	45,000	52,000	53,400	60,800	78,500	86,700
	防犯Low-E格子付	40,100	46,900	49,400	56,400	59,000	66,400	87,800	96,000
1,512 (60)	品 番	MTF0415		MTF0615		MTF0715		MTF1215	
	防犯クリアペア	37,400	44,300	45,300	52,500	53,600	61,100	78,500	87,000
	防犯クリア格子付	40,900	47,800	50,200	57,400	59,900	67,400	88,900	97,400
	防犯Low-Eペア	39,800	46,700	48,700	55,900	58,000	65,500	85,900	94,400
	防犯Low-E格子付	43,300	50,200	53,600	60,800	64,300	71,800	96,300	104,800
1,816 (72)	品 番	MTF0418		MTF0618		MTF0718			
	防犯クリアペア	42,200	49,200	51,800	59,300	61,700	69,500		
	防犯クリア格子付	46,600	53,600	57,800	65,300	69,400	77,200		
	防犯Low-Eペア	45,300	52,300	56,000	63,500	67,200	75,000		
	防犯Low-E格子付	49,700	56,700	62,000	69,500	74,900	82,700		
2,000 (80)	品 番	MTF0420		MTF0620		MTF0720			
	防犯クリアペア	45,200	52,400	55,800	63,400	66,700	74,700		
	防犯クリア格子付	50,100	57,300	62,400	70,000	75,200	83,200		
	防犯Low-Eペア	48,600	55,800	60,500	68,100	72,800	80,800		
	防犯Low-E格子付	53,500	60,700	67,100	74,700	81,300	89,300		
格子本数	サッシ部								
	FIX部								
	ピクチャー部	1		1		1		3	

montage

ピクチャー: 防犯ガラス仕様

●W・Hは、窓外枠(ユニット)寸法を示します。

単位:円

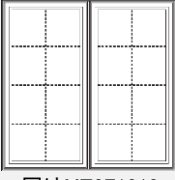
		ツイン・ピクチャー MT2F				格子本数		
W(インチ呼称)		1,207 (48)		1,512 (60)		サッシ部	FIX部	ピクチャー部
H (インチ呼称)	姿 図<外観>	ホワイト	カラー	ホワイト	カラー			
		 図はMT2F1212						
		品番	MT2F1209	MT2F1509				
902 (36)		防犯クリアペア	77,200	92,600	89,400			2
		防犯クリア格子付	82,300	97,700	96,000			
		防犯Low-Eペア	80,700	96,100	94,000			
		防犯Low-E格子付	85,800	101,200	100,600			
		品番	MT2F1210	MT2F1510				
1,054 (42)		防犯クリアペア	85,300	101,200	99,600			3
		防犯クリア格子付	91,400	107,300	107,400			
		防犯Low-Eペア	89,600	105,500	105,100			
		防犯Low-E格子付	95,700	111,600	112,900			
		品番	MT2F1212	MT2F1512				
1,207 (48)		防犯クリアペア	93,500	110,000	109,800			3
		防犯クリア格子付	100,600	117,100	118,900			
		防犯Low-Eペア	98,500	115,000	116,200			
		防犯Low-E格子付	105,600	122,100	125,300			
		品番	MT2F1213	MT2F1513				
1,359 (54)		防犯クリアペア	101,600	118,700	120,000			3
		防犯クリア格子付	109,700	126,800	130,300			
		防犯Low-Eペア	107,300	124,400	127,300			
		防犯Low-E格子付	115,400	132,500	137,600			
		品番	MT2F1215	MT2F1515				
1,512 (60)		防犯クリアペア	109,800	127,500	130,300			3
		防犯クリア格子付	118,900	136,600	141,800			
		防犯Low-Eペア	116,200	133,900	138,500			
		防犯Low-E格子付	125,300	143,000	150,000			
格子本数	サッシ部							
	FIX部							
	ピクチャー部		1	1				

製作可能範囲

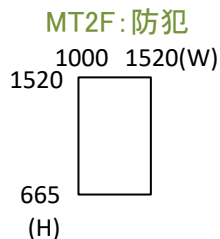

montage

●W・Hは、窓外枠(ユニット)寸法を示します。

単位:円

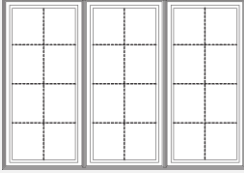
		トリプル・ピクチャー MT3F						格子本数		
W(インチ呼称)		1,695 (68)		2,120 (84)		2,605 (104)				
H (インチ呼称)	姿 図(外観)							サッシ部	FIX部	ピクチャー部
		図はMT3F1712		図はMT3F1712		図はMT3F1712				
		ホワイト	カラー	ホワイト	カラー	ホワイト	カラー			
902 (36)	品番	MT3F1710		MT3F2110		MT3F2610				
	防犯クリアペア									
	防犯クリア格子付									
	防犯Low-Eペア									
	防犯Low-E格子付									
1,054 (42)	品番	MT3F1710		MT3F2110		MT3F2610				3
	防犯クリアペア	120,900	141,700	140,100	162,200	162,100	185,500			
	防犯クリア格子付	129,200	150,000	150,900	173,000	175,800	199,200			
	防犯Low-Eペア	126,900	147,700	148,000	170,100	172,100	195,500			
	防犯Low-E格子付	135,200	156,000	158,800	180,900	185,800	209,200			
1,207 (48)	品番	MT3F1712		MT3F2112		MT3F2612				3
	防犯クリアペア	132,100	153,700	154,100	177,100	179,300	203,800			
	防犯クリア格子付	141,800	163,400	166,700	189,700	195,200	219,700			
	防犯Low-Eペア	139,100	160,700	163,300	186,300	190,900	215,400			
	防犯Low-E格子付	148,800	170,400	175,900	198,900	206,800	231,300			
1,359 (54)	品番	MT3F1713		MT3F2113		MT3F2613				3
	防犯クリアペア	143,200	165,500	168,000	191,800	196,200	221,800			
	防犯クリア格子付	154,300	176,600	182,400	206,200	214,400	240,000			
	防犯Low-Eペア	151,300	173,600	178,500	202,300	209,500	235,100			
	防犯Low-E格子付	162,400	184,700	192,900	216,700	227,700	253,300			
1,512 (60)	品番	MT3F1715		MT3F2115		MT3F2615				3
	防犯クリアペア	154,300	177,300	181,900	206,600	213,400	240,100			
	防犯クリア格子付	166,900	189,900	198,200	222,900	233,800	260,500			
	防犯Low-Eペア	163,500	186,500	193,700	218,400	228,300	255,000			
	防犯Low-E格子付	176,100	199,100	210,000	234,700	248,700	275,400			
格子本数	サッシ部									
	FIX部									
	ピクチャー部	1		1		2				

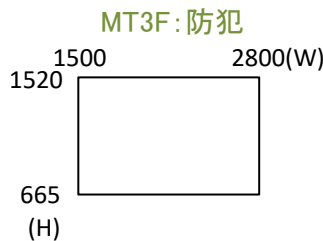
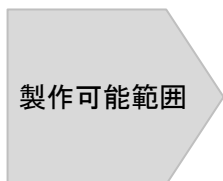

オプション品

◆パティオドア用真ちゅう製取手

- 価格 ゴールド 22,000円

◆延長枠、ケーシング及びプリンスブロック

- 延長枠・ケーシング～外材、プリンスブロック～シナ材
- 室内側の窓まわりの化粧材として使用できます。
- 受注生産品のため、納期については必ず発注前にご確認ください。
- 1本、1個から出荷対応いたします。
- 運賃は別途いただきます。

■延長枠 寸法(mm)

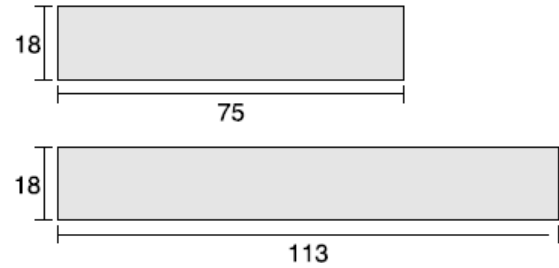

■ケーシング 寸法(mm)

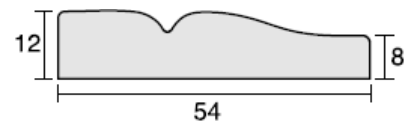

■プリンスブロック 寸法(mm)

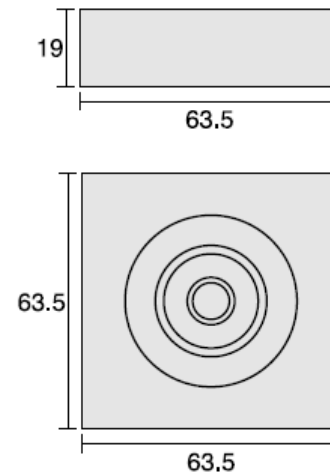

◎アーチ部材(LVL材)

単位:円

該当品種	延長枠		ケーシング
	奥行=75mm	奥行=113mm	
MTHR0703用	19,300	29,000	22,300
MTHR1206用	31,100	46,600	32,800
MTHR1507用	43,200	58,300	47,500
MTHR1809用	55,600	70,100	62,300
MTE1504用	40,300	60,400	46,200
MTE1805用	48,300	72,600	55,000
MTCO0606用	28,500	38,900	34,900
MTCO0707用	31,900	48,300	39,500

◎直部材(LVL材)

単位:円

長さ	延長枠		ケーシング	
	奥行=75mm	奥行=113mm	長さ	
910mm	7,900	14,100	1,000mm	8,600
1,210mm	10,500	18,700	1,300mm	11,300
1,520mm	13,200	23,500	1,600mm	13,800
1,820mm	15,700	28,000	1,900mm	16,400
2,730mm	23,500	42,100	2,800mm	24,000

◎プリンスブロック

19 × 63.5 × 63.5mm 1,200円

◆その他

下記のオプションもご用意しております。

- ・シングルハング、シングルスライダー用カムロック(Classic)
- ・ケースメント用オペレーター、ロッカー式(Classic)